

# Müthing



## AREALPFLEGE

**MULCHGERÄTE FÜR AREALPFLEGE  
UND KOMMUNALTECHNIK**

# INNOVATION TRIFFT TRADITION

## Die Grundlage für nachhaltigen Erfolg

Müthing zählt zu den führenden Anbietern von innovativer Mulchtechnik in Europa. Kunden aus 32 Ländern verbinden mit der Marke Müthing seit vielen Jahrzehnten Qualitätsprodukte "Engineered in Germany".

Im Jahr 1898 wurde die Firma Müthing mit einem Handel für Sensen und Ersatzteile im Sauerland gegründet. Bereits im Jahr 1998 wurde das erste Müthing Mulchgerät entwickelt, konstruiert und verkauft. Schon zwei Jahre später wurden die Mulchgeräte in viele Länder exportiert.

Ein Familienunternehmen mit einer mehr als 120 jährigen Tradition. Passion und Erfahrung, vereint mit kundenorientiertem Handeln, sind das Herz des Unternehmens bis in die heutige 4. Generation.

Durch Verlässlichkeit und Unabhängigkeit besteht ein großes Vertrauen von Kunden, Mitarbeitern und Systempartnern dem Unternehmen gegenüber. Dies garantiert den langfristigen Unternehmenserfolg.



Gegründet 1898 als Ersatzteil- und Sensenhandel von Josef Müthing (gerahmtes Bild), v.l.n.r.: Romanus Müthing, Dr. Michael Müthing



Die Montagehalle am Standort Soest - Technologie in Perfektion.



Das Entwicklungs- und Vertriebszentrum mit Montagehallen der Müthing GmbH & Co. KG Soest.



Zufriedene Kunden sind das Ziel unserer Arbeit.



## INHALT

<b>Warum mulchen?</b>	4-5
<b>Müthing Mulchgeräte im Detail</b>	6-15
<b>Unser Leistungsprogramm (Kurzübersicht)</b>	16-19
<b>Mulchgeräte-Baureihen</b>	20-51
<b>Service</b>	52-53
<b>Technische Daten</b>	54-55

# WARUM SIE MULCHEN SOLLTEN



## MULCHEN: NACHHALTIG EFFIZIENTE GRÜNFLÄCHENPFLEGE

Das Arbeitsergebnis zählt, sowohl für Bürger als Endkunden, als auch für ausführende Kommunen, Dienstleister und Flächenmanager. Wesentlich sind ansprechend natürlich gepflegte Grünflächen unter Einhaltung sämtlicher Sicherheitsaspekte. Die folgenden Aspekte gilt es zu berücksichtigen:

- Keine Pflanzenschutzmittel dort, wo Kinder spielen oder sich Haustiere aufhalten
- Umweltverträgliche Pflegemethoden
- Nachhaltige Pflege zum Erhalt der gewohnten optischen Qualität
- Kurzfristige Arbeiterledigung bei geringen Kosten

Ein Baustein zur effizienten Umsetzung ist, die Natur bei ihren natürlichen Prozessen zu unterstützen.

- Fein gemulchter Aufwuchs führt zu einer schnellen Verrottung, womit der gepflegte optische Eindruck in kürzester Zeit wiederhergestellt wird.
- Schnell verrottetes Mulchgut ist ein hervorragender Nährstoff, der beim Mulchen zudem gleichmäßig verteilt wird.

Zusätzliche Düngung entfällt dadurch komplett.

- Vor dem Aussamen gemulcht, werden Gräser und Beikräuter auf extensiv gepflegten Randstreifen zuverlässig reduziert.
- Die aktivierte Bodenbiologie führt zu besserer Befahrbarkeit und höherer Trockenresistenz.

Extensiv gepflegte Flächen erfordern stabile Mulchgeräte für hohe Mengen an Aufwuchs, intensiv gepflegte Flächen benötigen ein exzellentes Schnittbild.

Mit Mühling Mulchgeräten erreichen Sie in all Ihren Einsatzbereichen optimale Ergebnisse. Die Mulchgeräte lassen sich genau an Ihre Anforderungen anpassen, ob Sie ökonomisch und extensiv ins Grobe wollen oder effizient und intensiv das perfekte Ergebnis auf dem Fußballplatz und im Park erreichen müssen.

## MULCHEN IN DER AREALPFLEGE



**SPORT- UND SPIELPLÄTZE** benötigen optimale und optisch perfekte Oberflächen. Mühling Mulchgeräte zerkleinern den Aufwuchs besonders intensiv, was alleine durch die schnelle und gleichmäßig verteilte Rotte als Nährstoff zu gesunden Pflanzen und einem satten Grün führt. Die angeregte Bodenbiologie verbessert die Bespielbarkeit auch bei hohen Niederschlagsmengen und sorgt für beste Trockenresistenz.



**GOLFPLÄTZE** haben ihre eigenen Anforderungen. Greens werden täglich gepflegt, Fairway und Semirough sollten ihre hochklassige Optik und Bespielbarkeit erhalten und das mit deutlich reduziertem Aufwand und geringeren Kosten. Mit ihrer intensiven Zerkleinerung und dadurch schnelleren Rotte erhalten Mühling Mulchgeräte die exakten Oberflächen und lassen auch eine extensive Pflege der Roughs zu.

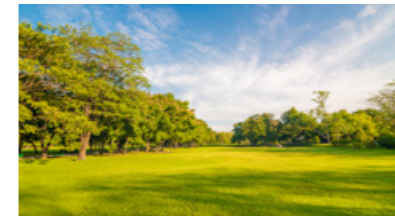

**PARKANLAGEN** zeichnen sich durch Blühwiesen und intensiv gepflegte Liegewiesen aus. Unsere ausgezeichnete Zerkleinerung des Aufwuchses stellt den gepflegten Eindruck der Grünflächen schnellstens wieder her und sorgt für eine Reduzierung der Beikräuter bei gleichzeitigem Erhalt der gewünschten Blühwiesen.



**GEWERBEFLÄCHEN/BAUPLÄTZE** erfordern kostengünstig einen gepflegten Eindruck bei neuen Investoren und bestehender Nachbarschaft. Extensive Pflege durch Mulchen, ein- bis zweimal jährlich, sorgt für saftiges Grün auf den gewünschten Flächen und reduziert außerdem Rückzugsmöglichkeiten für Schädner.

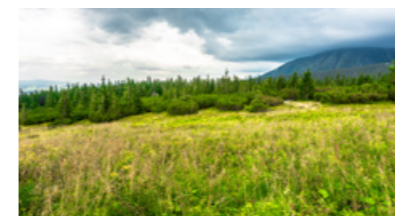

**BRACH- UND WIESENFLÄCHEN**, extensiv gepflegt, erreichen hohe Mengen an Aufwuchs. Dieser hohe Massedurchsatz muss trotzdem stark zerkleinert werden um den schnellen und sicheren Rotteprozess zu gewährleisten. Pilzbildung und Faulgerüche werden so verhindert und die Flächen wirken wieder optisch ansprechend.



**STRAßENBEGLEITGRÜN/RANDSTREIFEN** bedeuten hohe Verkehrssicherung bei ansprechender Optik an Autobahnen, Straßen und Wegen. Große Intervalle und schnelles Durchgrünen sind hier ebenso gefragt wie eine intensive Zerkleinerung des Mulchgutes zur Minimierung der Brandgefahr in Trockenphasen.



**ENTWÄSSERUNGSGRÄBEN/SAMMELBECKEN** müssen durch schnelle Verrottung des Grünschnitts vor Verstopfung bzw. Abschwemmen geschützt werden. Neben Durchgängen und Überläufen stellt das Gelände mit starken Gefällen besondere Anforderungen, bei denen Mühling Mulchgeräte mit ihrem niedrigen Schwerpunkt überzeugen.

## WARUM MÜTHING MULCHGERÄTE MEHR KÖNNEN

Die Summe aller Details macht ein Müthing Mulchgerät für den Einsatz auf Ihren Flächen perfekt.



**1. Hochvergütete Pendelschutzklappen aus Federstahl** sind die Sicherheit für Sie, Ihre Mitmenschen und Ihren Traktor. Fremdkörper werden zuverlässig zurückgehalten und Schäden reduziert.



**2. Die TÜV-Nord Steinschlagschutzprüfung** versichert Ihnen, dass wir alles getan haben, um die Sicherheit für Sie und die Personen im Arbeitsumfeld des Mulchgerätes zu gewährleisten. Die Sicherheitsabstände reduzieren sich damit auf 2m neben der Maschine und 8m vor und hinter der Maschine.



**3. Feinkornstahl** ist das Material, aus dem die Müthing Mulchgeräte gemacht sind. Ausgezeichnete Verschleißigenschaften und hohe Festigkeit ermöglichen leichtere Maschinen. Weniger Belastung für Traktor und Boden.



**4. Die Haifischflosse** ist selbstreinigend und austauschbar ausgeführt. Sie sorgt für eine gleichmäßige Zerkleinerung aller Partikel. Langes Material wird im Gutfluss einem zweiten Schnitt durch den Rotor zugeführt, während bereits zerkleinertes Material hindurchfliegt. Das Ergebnis, ein homogenes Mulchgut.



**5. Die mechanische Seitenverschiebung** ermöglicht die Anpassung des Mulchgerätes an die Traktorspur oder ein seitliches Versetzen des Gerätes. Die Einstellung kann manuell vorgenommen werden für eine konstante Arbeitsposition ohne weitere Anforderungen an den Traktor.

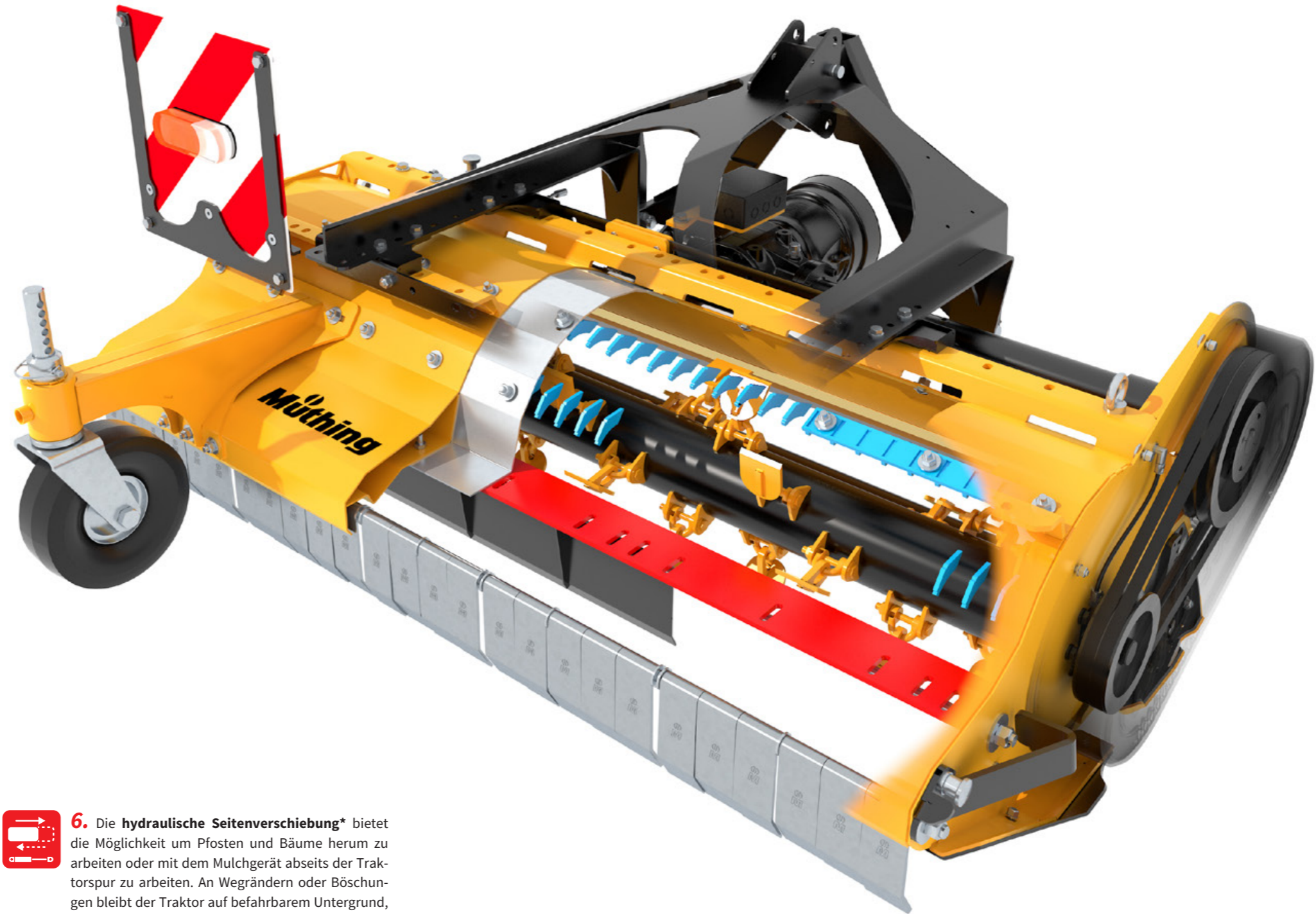

Am Beispiel MU-E 160 Vario:



**6. Die hydraulische Seitenverschiebung\*** bietet die Möglichkeit um Pfosten und Bäume herum zu arbeiten oder mit dem Mulchgerät abseits der Traktorspur zu arbeiten. An Wegrändern oder Böschungen bleibt der Traktor auf befahrbarem Untergrund, während das Mulchgerät daneben arbeiten kann.



**7. Der Freilauf im Getriebe/Ölmotor** schützt den Rotor vor abruptem Abbremsen und den Traktor vor zu hohem Drehmoment beim Abschalten der Gelenkwelle. Eine Fehlbedienung ist beim Antrieb nicht mehr möglich.



**8. Front-Heckbock\*** bietet den Anbau vor oder hinter dem Traktor, ohne weiteren Montageaufwand. Entscheiden Sie je nach Aufgabe und Traktor, ob Sie vorne oder hinten anbauen wollen.



**9. Automatische Riemenspannung** hält den Antriebsriemen unter Spannung, egal ob kalt oder warm, ob neue Riemen oder eingefahren. Einmal eingestellt wird die Spannung automatisch auf dem Niveau gehalten.

# MÜTHING MULCHGERÄT IM DETAIL

## DAS WESENTLICHE MACHT DEN GROßEN UNTERSCHIED

Am Beispiel MU-E 160 Vario:

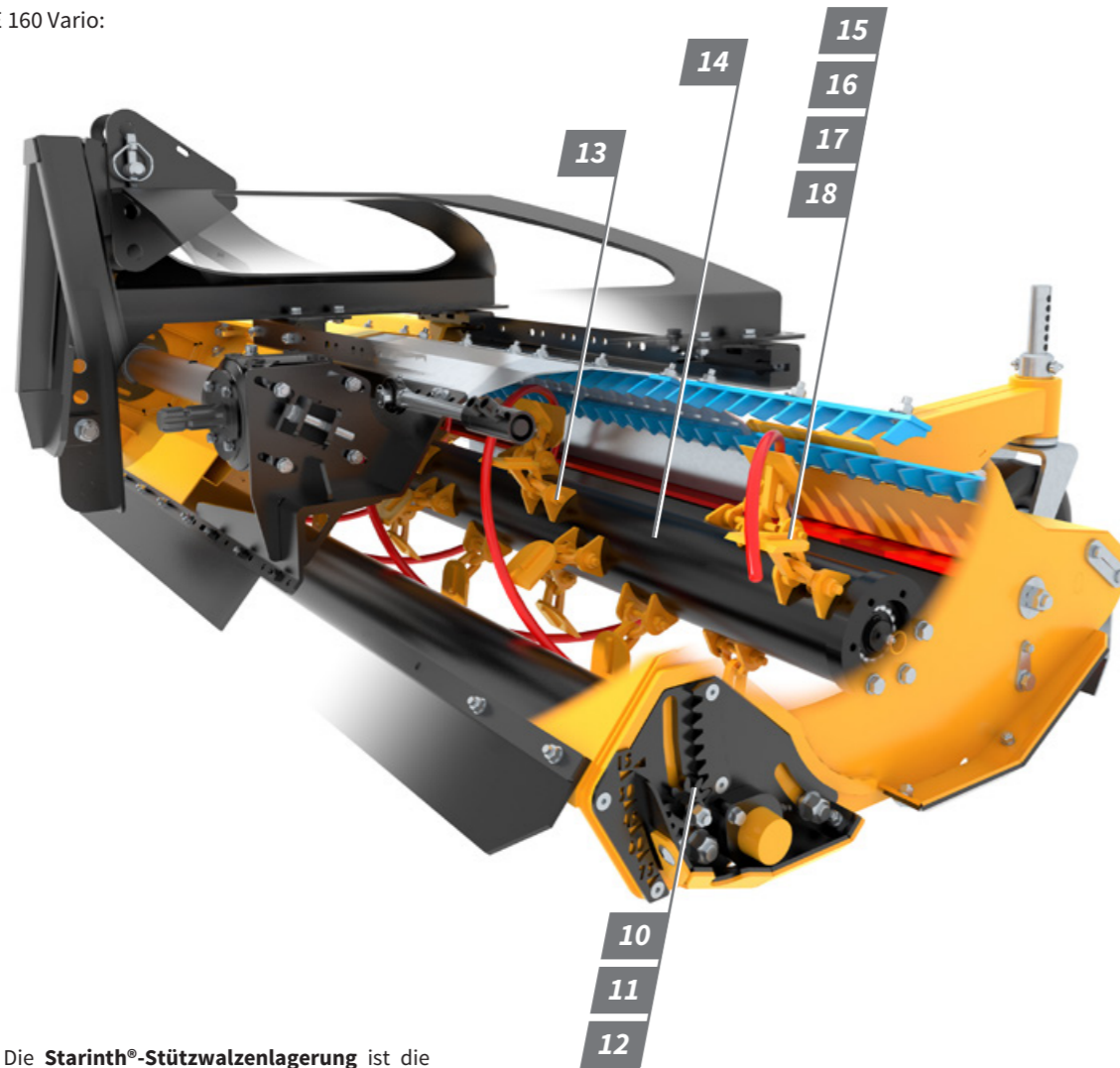

**10.** Die **Starinth®-Stützwalzenlagerung** ist die belastbare Stützwalzenlagerung von Mühling. Das lebenszeitgeschmierte Lager ist durch eine Labyrinth-Abdichtung geschützt und in einer Einheit aufgenommen, die durch eine Sternkontur verdrehgesichert in der Aufnahme hängt. Stöße auf die Lagerung werden durch die Sternkontur minimiert und die Lebenszeit der Lagerung optimiert (verfügbar ab der Modellreihe MU-L).



**11.** Die **höhenverstellbare Stützwalze/Stützwädrer\*** bietet die Möglichkeit, unterschiedliche Arbeitstiefen einzustellen. Auf ein Minimum gemulchte Erntereste sind genauso möglich, wie eine Grasnarbe mit sattem Grün.



**12.** Die **stufenlos höhenverstellbare Stützwalze** ermöglicht Ihnen die exakte Schnitthöhe auf jedem Terrain. Mit der höhenführenden Stützwalze hinterlassen Sie ein gleichmäßiges Mähbild mit Fahrtrichtungstreifen und bester Mulchverteilung - mit wenigen Handgriffen eingestellt.



**13.** Die **tangentialen Werkzeughalter** heben den Rotor über Hindernisse und schützen so vor Unwucht. Die Verbindung zum Rotor wird durch die längere Schweißnaht verbessert, wodurch die Werkzeughalter nicht abreißen können.



**14.** Der **Doppelspiralrotor** sorgt für einen gleichmäßigen Lauf des Rotors. Das reduziert den Kraftstoffverbrauch und bringt gleichzeitig weniger Belastung auf den Antriebsstrang. Die Lebensdauer der Getriebe und Gelenkwellen steigt. Die innenliegende Lagerung und die übergreifenden Lagerschalen wirken als Fremdkörper- und Wickelschutz.

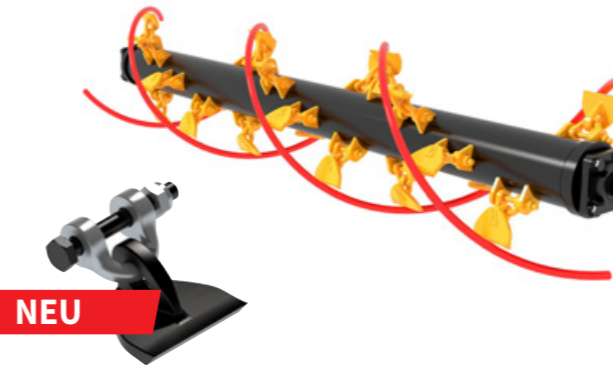

**NEU**



**15.** **M-Hartmetall Schälkesselmesser** ist das effiziente Werkzeug für jeden Einsatz in der Arealpflege. Die gerade Schneide aus DuraX Stahl garantiert ein gleichmäßig ebenes Schnittbild, sowie eine deutlich verbesserte Verschleißfestigkeit. Das Werkzeug verfügt über einen höheren Schnitimpuls und eine gleichmäßige Gewichtsverteilung. Die Schäkel bieten dem Messer den nötigen Freiraum um Fremdkörpern auszuweichen.

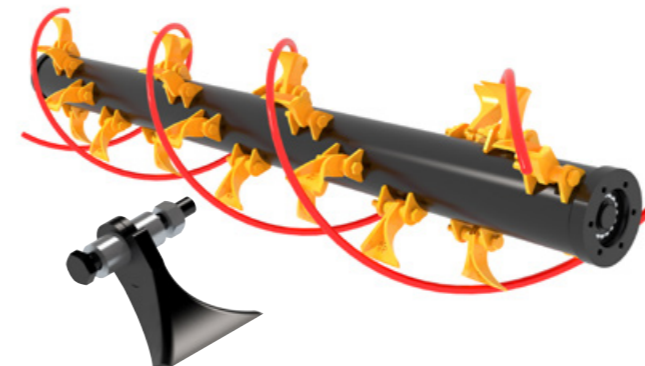

**16.** **M-Schaufelmesser\*** Zur Anwendung bei leichterem Material in der Arealpflege, für ein gleichmäßiges Schnittbild auch auf Flächen mit hohem optischen Anspruch. Ideale Materialförderung dank der aerodynamischen Schaufelform.

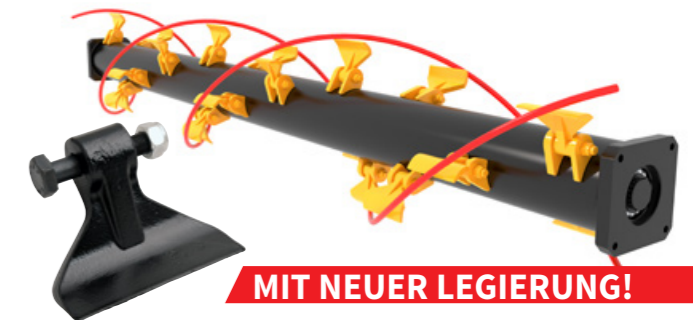

**MIT NEUER LEGIERUNG!**



**17.** Der **Hammerschlegel M-DuraX** mit hochfestem borlegiertem Vergütungsstahl sorgt mit neuer optimierter Legierung für hohe Verschleißfestigkeit. Dies ermöglicht bis zu 50 % längere Einsatzzeit. Die optimalen ergonomischen Eigenschaften bringen ein perfektes Mulchergebnis hervor. Der Hammerschlegel M-DuraX ist leichtzügiger für bessere Selbstschärfung und geringeren Dieselverbrauch. Vom sauberen Schnitt im Gras bis zur Zerkleinerung von Strauchholz ist der Hammerschlegel das Universalwerkzeug für alle Bedingungen.

GUT ZU WISSEN:

Hammerschlegel M-DuraX (17.) und M-Schälkesselmesser (18.) verfügbar ab der Baureihe MU-H.



**18.** **M-Schälkesselmesser\*** werden dort eingesetzt, wo mit häufigem Fremdkörperkontakt zu rechnen ist. Die Schäkel bieten dem Messer den nötigen Freiraum um Fremdkörpern auszuweichen. Das schützt vor Beschädigungen und ermöglicht störungsfreies Arbeiten.

# MÜTHING MULCHGERÄT IM DETAIL

## DAS WESENTLICHE MACHT DEN GROßEN UNTERSCHIED

### DAS MU-VARIO® SYSTEM VON MÜTHING

#### Für ein Höchstmaß an Arbeitskomfort und Flexibilität

**22.** Das **MU-Vario® System** ermöglicht Ihnen das Mulchgerät auf Ihre Bedingungen anzupassen, durch eine optimale Einlass- und Gehäuseform, unterschiedliche Zapfwellengeschwindigkeiten, eine stufenlos einstellbare Vario-Schneidschiene und eine schwenkbare Kurzschnittklappe.

**1.** Die **verstellbare Schneidschiene** ermöglicht eine stufenlose Anpassung des Zerfaserungs- und Zerkleinerungsgrades an die jeweilige Anforderung.

- Optimales Mulchergebnis auch bei Nässe, Fahrspuren, wenig Masseanteil oder schwer zu zerfasernden Masseanteilen wie Laub oder Äste.
- Erfassung von niedergefahrenen Pflanzenresten durch starke Sogwirkung.
- Die optimale Zerfaserung nach Anforderung individuell wählen, egal ob für eine schnelle Verrottung oder für eine schützende Oberflächenbedeckung.

Höhere Fahrgeschwindigkeiten und größere Flächenleistung bei gleichbleibender Qualität durch stufenlos wählbaren Zerfaserungsgrad möglich.

#### **2. Haifischflosse:**

- Gleichmäßige Zerkleinerung aller Partikel und homogenes Mulchgut.
- Langes Material wird in einem zweiten Schnitt dem Rotor zugeführt, während bereits zerkleinertes Material hindurchfliegt.
- Selbstreinigend und austauschbar.

**3.** Die **schwenkbare Kurzschnittklappe** macht aus dem Mulchgerät ein Ganzjahresgerät. Durch die Kurzschnittklappe ist das Mulchgerät vielfältig und unter verschiedensten Bedingungen und Anforderungen einsetzbar (verfügbar für MU-E Vario und MU-E/F Vario und als Kurzschnittwinkel für MU-Collect Vario).

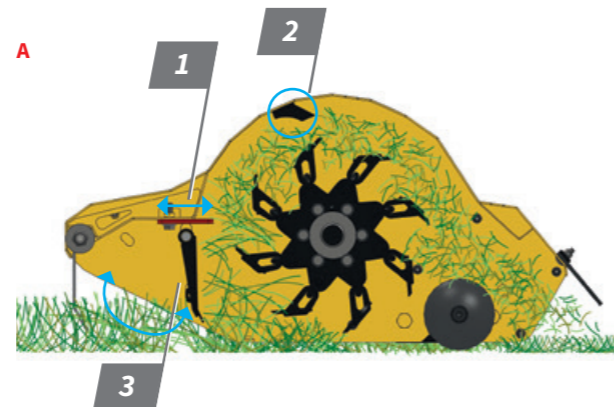

#### **A Kurzschnittklappe nach unten geschwenkt:**

- Extrem hohe Sogwirkung für ein Aufrichten von niedergefahrenem Gras und ein erstklassiges Schnittbild.
- Ideal für den Einsatz auf anspruchsvollen Flächen und bei kurzen Schnittlängen.
- Prädestiniert für Fußball-, Sport- und Golfplätze.
- Gleichmäßige Ablage des feinen Mulchgutes für eine schnelle Verrottung.
- Haufenbildung wird vermieden, für eine gleichmäßige Nährstoffrückführung und ein sauberes Erscheinungsbild.

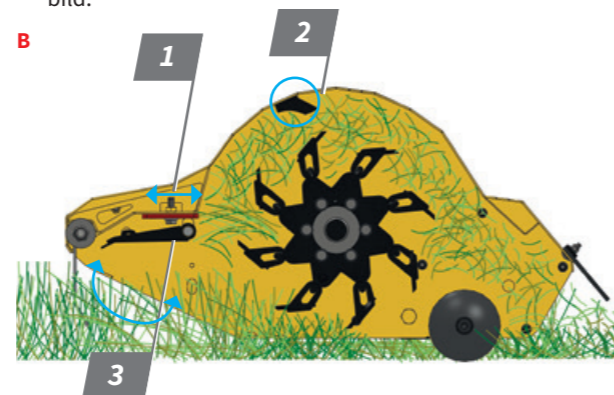

#### **B Kurzschnittklappe nach oben geschwenkt:**

- Hoher Durchsatz und geringer Leistungsbedarf bei höheren Beständen und viel Grünmasse.
- Ideal für die Extensivflächenpflege und hohen Aufwuchs.
- Geringere Sogwirkung und großer Durchlass für zügiges Arbeiten und eine geringe Zerkleinerung.
- Gleichmäßige Mulchgutablage zur Bedeckung der Bodenoberfläche.



**Mühling**  
Vario

#### **Vielfältiger Einsatz - Für jede Kultur die passende Bearbeitung**

Individuelle Einstellungen auf die unterschiedlichen Gegebenheiten und Materialien wie Gras, Schilf, Sträucher, Laub und Äste.

#### **Flexibel wählbarer Zerfaserungsgrad**

Dank der verstellbaren Schneidschiene kann der Zerkleinerungsgrad des Mulchgutes variabel eingestellt werden.

#### UNSER VIDEO-TIPP: PROFESSIONELLE RASENPFLEGE



#### **Vielseitigkeit wird groß geschrieben.**

Mühling Mulchgeräte eignen sich für das Mulchen von Böschungen und Wegränder, sind aber auch auf dem Rough zu Hause. Sehen Sie selbst - einfach QR-Code scannen!

# MÜTHING MULCHGERÄT IM DETAIL



**23.** Die **mechanische Anfahrssicherung (Seitenausleger)** verhindert Beschädigungen bei Kollision ohne Kompromisse. Sie müssen nichts mehr einstellen, die Anfahrssicherung ist an das Mulchgerät angepasst. Kein versehentliches Verstellen oder Vergessen, die Anfahrssicherung ist immer in Betrieb. Ein Müthing-Patent.

(\*teilweise optional erhältlich)

## IM GESPRÄCH MIT PRAKTIKERN - DENN SIE SIND DIE EXPERTEN



### Begeisterte Stimmen unserer Kunden

Die Zufriedenheit unserer Müthing Kunden liegt uns am Herzen. Erfahren Sie hier mehr über deren Erfolge durch den Einsatz unserer Mulchgeräte.

### „DER MU-COLLECT HAT MICH IM PRAKTISCHEN EINSATZ SCHNELL ÜBERZEUGT - ZWEI ARBEITSSCHRITTE IN EINEM UND NOCH DAZU EINE ORDENTLICHE FLÄCHENLEISTUNG“

Jürgen Kutscher, Garten- und Landschaftsbau Kutscher, Paderborn-Salzkotten

Während der Vorführung auf einem benachbarten Golfplatz bin ich auf den MU-Collect aufmerksam geworden. Kurze Zeit später konnte ich die Maschine in meinem eigenen Betrieb ausgiebig testen.

Meine anfängliche Skepsis, ob der MU-Collect beim Vertikutieren das Material sauber aufammelt, war unbegründet: Auch unter widrigen Bedingungen liefert das Gerät ein tolles Ergebnis ab. Durch den Einsatzschwerpunkt auf anspruchsvollem Fußballrasen beim SC Paderborn waren meine Anforderungen an das Mulchgerät sehr hoch.

**Ich erwarte eine perfekt vertikutierte und abgesammelte Fläche!**

Diese Anforderungen wurden voll und ganz erfüllt. Ich habe eine hohe Flächenleistung und kann mit nur einer Arbeitskraft zwei Arbeitsschritte gleichzeitig erledigen.

**Ich spare also Zeit und Geld bei einem erstklassigen Arbeitsergebnis!**

Das hat mich überzeugt! Zudem können wir den MU-Collect das ganze Jahr über einsetzen. Wenn ich nicht auf dem Sportplatz unterwegs bin, nutze ich das Gerät für klassische Mulcharbeiten auf größeren gewerblichen Flächen - auch bei hohem Aufwuchs oder zum Laubsammeln im Herbst. So erreiche ich mit dem Mulchgerät eine hohe Auslastung über das gesamte Jahr.

# TÜV NORD-ZERTIFIZIERTE WURFKÖRPERPRÜFUNG



## MIT ZERTIFIZIERTER SICHERHEIT EINEN SCHRITT VORAUS!

- Europas Landmaschinenhersteller müssen ihre Maschinen gemäß CE-Maschinenrichtlinien produzieren.
- Die Anbringung des CE-Zeichens ist eine Selbsterklärung, die CE-Richtlinien einzuhalten.

- Eine dieser CE-Maschinenrichtlinien lautet: „Wurfkörperprüfung und Akzeptanzkriterien von Schlegelmulchern gemäß ISO/WD 17101-2“.
- Wir sind noch einen Schritt weiter gegangen und haben die Erfüllung dieser Maschinenrichtlinie von einem unabhängigen, akkreditierten Institut - TÜV Nord - überprüfen und zertifizieren lassen.

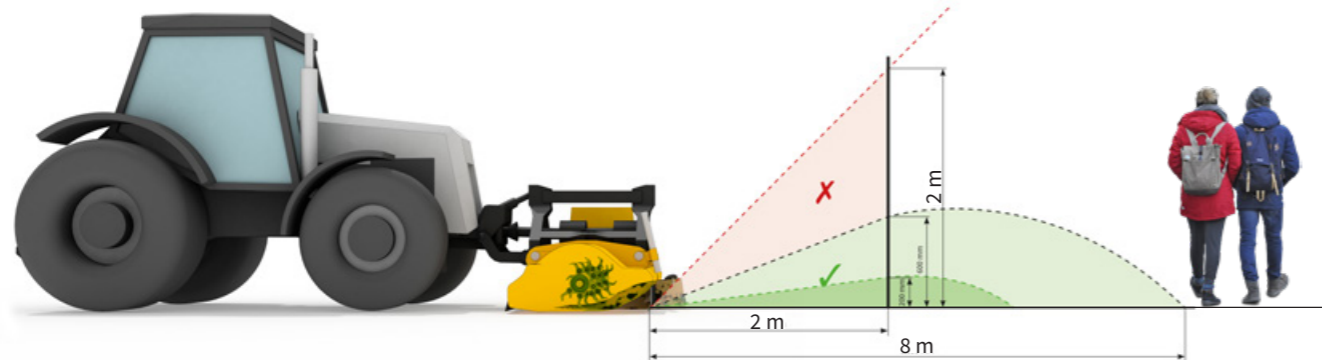

## IHR VORTEIL: MAXIMALE SICHERHEIT UND EIN BEDENKENLOSER EINSATZ

Unter Einhaltung der Sicherheitsabstände von 8 m nach vorn und hinten, sowie 2 m nach rechts und links.



# AUFLAGEDRUCKENTLASTUNG MU-SOFA® ALS ZUSATZAUSRÜSTUNG

## DIE EINSTELLBARE HYDROPNEUMATISCHE AUFLAGEDRUCK-ENTLASTUNG MU-SOFA® FÜR ALLE FRONTANBAUGERÄTE:

- Verbessert spürbar die Lenkfähigkeit und die Traktion des Traktors mit angebauten Frontgeräten.
- Bietet einen deutlich höheren Komfort für den Fahrer beim Transport und bei der Arbeit.
- Verbessert die Tiefenführung und die Boden Anpassung für Frontanbaugeräte und damit die Gerätefunktion.
- Erleichtert die Einhaltung eines gleichmäßigen Abstands zum Boden und verhindert Beschädigungen durch starken Bodenkontakt.
- Bietet eine einfache Einstellbarkeit der Entlastungsfunktion auf unterschiedliche Gewichts- und Arbeitsanforderungen.
- Schont die Anbaugeräte und dämpft Schwingungen während der Arbeit und des Transports.
- Erspart zusätzliches Anbaugerätezubehör, wie z.B. Frontlaufräder und Federentlastungen.

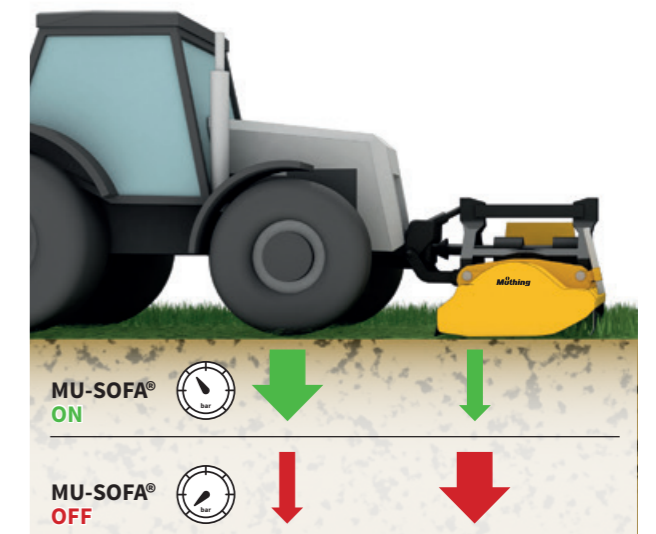

### MU-SOFA® Traktorenanbau

Direkt am Traktor angebaut kann der Auflagedruck bei wechselnden Frontanbaugeräten wie z.B. Mulchgeräten, Mähwerken und Schneepflügen schnell eingestellt werden. Das MU-SOFA® lässt sich einfach in alle bekannten Hydraulikkreisläufe bei vorhandener Fronthydraulik einbauen (Montageaufwand ca. 4 Stunden).



### MU-SOFA® Geräteanbau

Mit MU-SOFA® mobil ist der feste Anbau auf dem jeweiligen Anbaugerät möglich. Dazu wird ein zusätzliches T-Stück mit der Hydraulik-Zuführung des Traktors verbunden.



# UNSER LEISTUNGSPROGRAMM

## MU STEHT FÜR MULCHEN MIT MÜTHING

Das breiteste Programm an Mulchgeräten für die Anwendung in der Grünflächenpflege / Arealpflege. Abgestimmt darauf Ihrer auch noch so speziellen Zerkleinerungs-Aufgabe gerecht zu werden. Ein erstklassiges Mulchergebnis haben alle Mühling Mulchgeräte gemeinsam. Darauf können Sie sich verlassen.



Seite 22-23

### MU-B Frontanbau

- Mulchgerät für Einachstraktoren
- Anbaubar an Aebi, Köppl, Rapid, Reform und Bucher
- Kompakte Bauweise ermöglicht gute Handhabung am Trägerfahrzeug
- Geeignet für Antriebsleistungen von 15 bis 24 PS
- Arbeitsbreite: 0,8 m / 1,00 m / 1,20 m / 1,40 m



Seite 24-25

### MU-C Front- oder Heckanbau

- Leichtes Mulchgerät für kleinere Kompakttraktoren und Trägerfahrzeuge
- Kompakte, leichte aber robuste Bauweise mit hohem Durchgang
- Frontanbau an alle gängigen Kompakttraktoren und Trägerfahrzeuge durch das tiefliegende Getriebe
- Geeignet für Antriebsleistungen von 15 bis 35 PS
- Arbeitsbreite: 0,80 m (nur Heckanbau) / 1,00 m / 1,20 m / 1,40 m / 1,60 m

### MU-C Hydro Frontanbau

- Geeignet für Hydraulikleistungen von 35 bis 55 l/min
- Arbeitsbreite: 1,20 m / 1,40 m / 1,60 m



Seite 26-27

### MU-C/S Heckanbau

- Einstiegs-Seitenmulchgerät mit festem seitlichen Anbau für kleinere Kommunaltraktoren
- Kompakte Bauweise ermöglicht auch den Einsatz an leichteren Traktoren
- Einfache Bedienung
- Geeignet für Antriebsleistungen von 20 bis 35 PS
- Arbeitsbreite: 1,00 m / 1,20 m

# DIE ZERKLEINERUNGSPROFIS, JEDER HERAUSFORDERUNG GEWACHSEN



Seite 28-29

### MU-FM Frontanbau

- Professionelles Mulchgerät für verschiedenste Trägerfahrzeuge
- Optimaler Anbau durch spezifische Tragarme oder Kuppeldreieck
- Robuste Auslegung für maximalen Durchgang und eine lange Lebensdauer
- Geeignet für Antriebsleistungen von 20 bis 40 PS
- Arbeitsbreite: 1,20 m / 1,40 m / 1,60 m



Seite 30-31

### MU-FM Hydro Frontanbau

- Geeignet für Hydraulikleistungen von 35 bis 70 l/min
- Arbeitsbreite: 1,20 m / 1,40 m / 1,60 m

### MU-Ökotop Frontanbau

- Landschaftspflegegerät für den nachhaltigen Schutz von Insekten und Kleinstlebewesen.
- Schützt Reptilien und Kleinstlebewesen am Boden durch geringere Sogwirkung der Y-Messer bei einer Arbeitshöhe von bis zu 11 cm
- Aufscheuchen von hochsitzenden Lebewesen durch einen vorgebauten Insektenretter
- Geeignet für Antriebsleistungen von 20 bis 40 PS
- Arbeitsbreite: 1,40 m / 1,60 m



Seite 32-33

### MU-Collect Vario Frontanbau

- Professionelles Mulchgerät mit Mulch-, Vertikutier- und Sammel-funktion
- Geeignet für Antriebsleistungen von 20 bis 40 PS
- Arbeitsbreite: 1,40 m / 1,60 m

### MU-Collect Hydro Vario Frontanbau

- Geeignet für Hydraulikleistungen von 40 bis 70 l/min
- Arbeitsbreite: 1,40 m / 1,60 m



Seite 34-35

### MU-FM/S Heckanbau

- Professionelles Heck-Seitenmulchgerät für kleine Kompakttraktoren
- Für die Pflege von Gräben, Böschungen und Wegrändern
- Patentierte automatische Anfahrtsicherung
- Geeignet für Antriebsleistungen von 30 bis 45 PS
- Arbeitsbreite: 1,20 m / 1,40 m / 1,60 m

\*Einige Baureihen sind von 540 U/min auf 1.000 U/min umrüstbar, wodurch größere Antriebsleistungen zulässig sind. Hier finden sich jeweils zwei PS-Angaben. Abbildungen zeigen teilweise optionale Ausstattungen. Technische Änderungen vorbehalten. Abbildungen müssen nicht dem letzten Serienstand entsprechen.

# UNSER LEISTUNGSPROGRAMM

# DIE ZERKLEINERUNGSPROFIS, JEDER HERAUSFORDERUNG GEWACHSEN



Seite 36-37

## MU-E Vario Front- oder Heckanbau

- Vielseitiges Profi-Mulchgerät sowohl für Feinschnitt, als auch für Flächen mit starkem Bewuchs
- Seitenverschiebung, stufenlose Schnitthöheneinstellung und MU-Vario® System
- Geeignet für Antriebsleistungen von 25 bis 50/60 PS\*
- Arbeitsbreite: 1,20 m / 1,40 m / 1,60 m / 1,80 m / 2,00 m



Seite 38-39

## MU-E Hydro Vario + MU-Connect 200 Frontanbau

- Patentierte Geräteaufnahme für Mulchgeräte der Baureihe MU-E Hydro Vario
- Verschiedene Aufnahmen für Rad- und Hoflader diverser Hersteller verfügbar
- Für Fahrzeuge mit bis zu 90 l/min
- Geeignet für Hydraulikleistungen von 50 bis 90 l/min
- Arbeitsbreite: 1,40 m / 1,60 m / 1,80 m / 2,00 m



Seite 40-41

## MU-E/F Trail Heckanbau

- gezogenes Großflächen-Mulchgerät
- maximale Arbeitsbreite bei einer übersichtlichen Transportbreite von 2,5 m und einer Gesamthöhe von 3 m
- Geeignet für Antriebsleistungen von 60 bis 180 PS
- Arbeitsbreite: 3,60 m / 4,60 m / 5,60 m



Seite 42-43

## MU-E/S Front- oder Heckanbau

- Leistungsstarkes Seiten-Böschungsmulchgerät für Kompakttraktoren und Trägerfahrzeuge
- Hydraulische Seitenverschiebung
- Geeignet für Antriebsleistungen von 30 bis 60 PS
- Arbeitsbreite: 1,20 m / 1,40 m / 1,60 m



Seite 44-45

## MU-H Vario Front- und/oder Heckanbau

- Robustes Mulchgerät für den täglichen Einsatz an mittleren Traktoren und Trägerfahrzeugen
- Universell einsetzbar, von Parkanlagen bis zu Straßenbegleitgrün
- Hydraulische Seitenverschiebung und MU-Vario® System
- Geeignet für Antriebsleistungen von 35 bis 75/90 PS\*
- Arbeitsbreite: 1,20 m / 1,40 m / 1,50 m / 1,60 m / 1,80 m / 2,00 m / 2,20 m



Seite 46-47

## MU-H/S Vario Heckanbau

- Mittelschweres-Heck-Seitenmulchgerät, anbaubar an mittleren Traktoren und Trägerfahrzeugen
- Spezialist für die Pflege von Seitenstreifen, Böschungen und Gräben
- Variabilität durch großen Schwenk- und Verschieberegion
- Patentierte automatische Anfahrtsicherung
- Geeignet für Antriebsleistungen von 55 bis 90 PS
- Arbeitsbreite: 1,40 m / 1,60 m / 1,80 m / 2,00 m



Seite 48-49

## MU-L Vario Front- und/oder Heckanbau

- Universal-Mulchgerät mit großer Arbeitsbreite für mittlere bis große Traktoren und Trägerfahrzeuge
- Für den Dauereinsatz in grobem Material und unter erschwerten Verhältnissen in der Arealpflege
- MU-Vario® System mit schwenkbarer Stützwalze (optional)
- Geeignet für Antriebsleistungen von 45 bis 100/130 PS\*
- Arbeitsbreite: 1,80 m / 2,00 m / 2,20 m / 2,50 m / 2,80 m



Seite 50-51

## MU-L/S Vario Heckanbau

- Profi-Heck-Seitenmulchgerät für schwerste Einsätze
- Große Arbeitsbreite, als Seitenmulchgerät auch für mittlere Traktoren
- Sehr großer Schwenk- und Verschieberegion, sowie patentierte Anfahrtsicherung
- Geeignet für Antriebsleistungen von 75 bis 130 PS
- Arbeitsbreite: 2,00 m / 2,20 m / 2,50 m

\*Einige Baureihen sind von 540 U/min auf 1.000 U/min umrüstbar, wodurch größere Antriebsleistungen zulässig sind. Hier finden sich jeweils zwei PS-Angaben. Abbildungen zeigen teilweise optionale Ausstattungen. Technische Änderungen vorbehalten. Abbildungen müssen nicht dem letzten Serienstand entsprechen.

# UNSER LEISTUNGSPROGRAMM

# MÜTHING MULCHGERÄTE LIVE ERLEBEN - STELLEN SIE UNS AUF DIE PROBE



## PROFESSIONELLE ZERKLEINERUNG AUF GRÜNFLÄCHEN/ IN DER AREALPFLEGE

### Bestens mulchen mit Mühling

Dank Anwendern wie Ihnen, mit denen wir im stetigen Dialog stehen, sind wir in der Lage Mulchgeräte zu bauen, welche den hohen Ansprüchen im täglichen Einsatz und Ihren Anforderungen gerecht werden. Als familiengeführtes Unternehmen am Standort Soest in Nordrhein-Westfalen konstruieren und entwickeln wir zukunftsweisende Mulchgeräte, mit denen es Spaß macht zu arbeiten.

Landwirtschaft, Arealpflege oder Sonderkulturen - Einsatzsicherheit und das beste Mulchergebnis, egal wo und wie Sie arbeiten wollen. Dabei ist jedes Mühling Mulchgerät ein Spezialist, wenn es um erstklassige Mulchqualität und Zerkleinerung geht. Sie können sich auf unsere Mulchgeräte verlassen, denn schließlich bauen wir Maschinen für Sie und Ihre Herausforderungen.

## DAS MÜSSEN SIE SEHEN? KEIN PROBLEM!

Sie möchten unsere Mühling Mulchgeräte live im Einsatz erleben? Gerne! Stellen Sie uns auf die Probe und vereinbaren Sie einfach einen Vorführtermin. Unser Experte Oliver Aust steht Ihnen für die Terminvergabe und Fragen zur Verfügung.

# JETZT VORFÜHRTERMIN VEREINBAREN!

PER WHATS APP  
UNTER +49 (0)171 - 56 57 131!

Telefon +49 (0)2921 3704968  
Email info@muething.com



## KLEIN, HANDLICH UND LEISTUNGSSTARK WIE EIN GROßER

- Kompatibilität mit Schnellverschlussadaptionen für Aebi, Köppl, Rapid, Reform und Bucher
- Bewährtes Werkzeug für jede Aufgabe: das M-Hartmetall Schäkelmesser
- Volle Leistungsübertragung stoppt dann, wenn es muss: Getriebe mit integrierter Nachlaufbremse
- Dauerhaft auf Spannung und dabei wartungsarm: die automatische Riemenspannung
- Hardox™-Verschleißkufen serienmäßig



Antriebsleistung in PS:



Arbeitsbreite in Metern:



AEBI (CC 56, CC 66 und TC 07)



KÖPPL (Gekko)



RAPID (EURO 4 und Orbito)



Reform (M 14) und Bucher



Störungsfreies und wartungsarmes Arbeiten durch die effektiv ausgeführte automatische Riemenspannung.



Der MU-B überzeugt mit robuster, kompakter und niedriger Bauweise – ein entscheidender Vorteil beim Einsatz am Einachstraktor.



TÜV Nord-zertifizierte Wurfkörperprüfung: Maximale Sicherheit und ein bedenkenloser Einsatz.



Robuste, schraubbare M-Hartmetall Schäkelmesser und die durchgängige, nachlaufende Stützwalze perfektionieren das Mähergebnis. Laufruhige 2-fach Y-Messer sind optional verfügbar.



### Technische Angaben

	MU-B	80	100	120	140
Arbeitsbreite (cm)		80	100	120	140
Außenbreite (cm)		97	117	137	157
Gewicht (kg)		120	137	154	171
Anzahl M-Hartmetall Schäkelmesser		12	16	20	24

# MU-C | MU-C Hydro

## LEICHT UND DOCH LEISTUNGSFÄHIG

- Schon ab 15 PS ein optimales Arbeitsbild
- Bewährtes Werkzeug für jede Aufgabe, das M-Hartmetall Schälkesselmesser
- Von Tragarmen bis Schnellkuppeldreieck, auch für Ihr Fahrzeug der passende Anbau
- MU-C Hydro, hydraulisch angetrieben für Fahrzeuge ohne Gelenkwelle

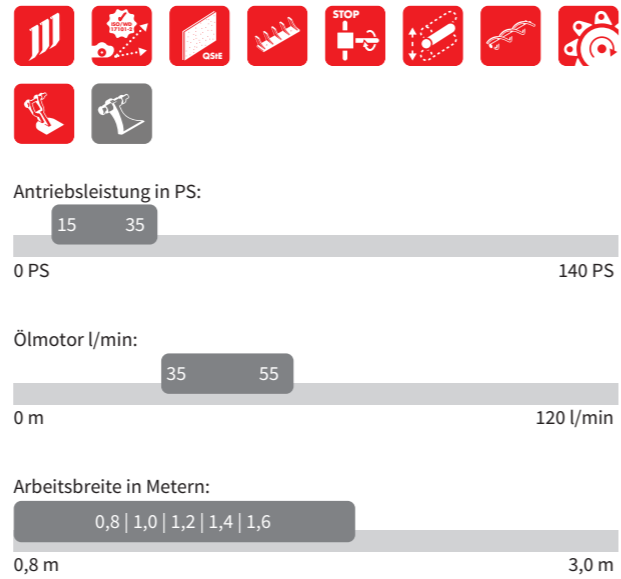

## DER EINSTIEG IN DIE AREALPFLEGE

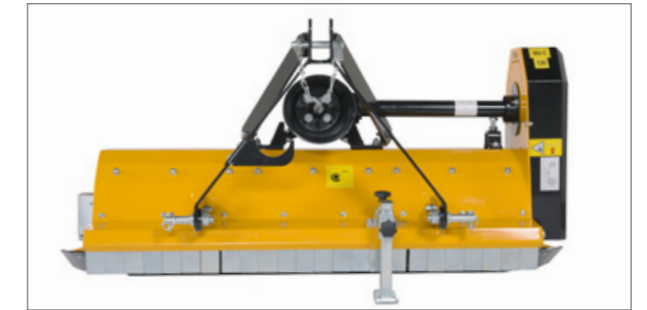

Der MU-C für den Frontanbau: Niedrige Koppelpunkte und ein tief liegendes Getriebe (Eingangsdrehzahl von 1.000 oder 2.000 U/min).

Der MU-C für den Heckanbau: Kat. 1 Anbaubock und ein oben liegendes Getriebe (Eingangsdrehzahl von 540 oder 1.000 U/min).



Hydraulischer Antrieb des MU-C Hydro für den Frontanbau an Spezialfahrzeugen.



Fein abgestuft verstellbare Stützwalze zur Tiefenführung.



Gut zugängliche Lagerstellen für eine schnelle Wartung.



Stabile Stützräder für den Frontanbau erleichtern die Handhabung und verbessern die Bodenpassung (optional). Sie sind höhenverstellbar und 360° schwenkbar.

## Technische Angaben

MU-C   MU-C Hydro	80   --	100   --	120	140	160
Arbeitsbreite (cm)	80   --	100   --	120	140	160
Außenbreite (cm)	97   --	124   --	144	164	184
Traktoren-PS (max.) Front/Heck	--/35   --	35/35   --	35/35   --	35/35   --	35/35   --
Gewicht (kg) Front/Heck	--/154   --	145/169   --	151/185   138	159/200   146	175/215   154
Anzahl M-Hartmetall Schälkesselmesser	12   --	16   --	20	24	28
Ölmenge l/min	--	--	--   35	--   40	--   45

## ERSTKLASSIGER SEITEN-AUSLEGER FÜR KLEINE KOMMUNALTRAKTOREN

- Geeignet für kleine Kommunaltraktoren ab 0,8 m Spurbreite
- Bewährtes Werkzeug für jede Aufgabe, das M-Hartmetall Schälmesser
- Einfachste Handhabung mit nur einem einfachwirkenden Steuergerät
- Seitlicher Versatz zur Traktormitte von 58 cm bringt zusätzliche Standsicherheit



Antriebsleistung in PS:



Arbeitsbreite in Metern:



Kurze Bauweise für einen Schwerpunkt nah am Traktor.



Gut zu erreichende Transportsicherung mittels Absperrhahn.



Keilriemenspannung immer im Blick: Keilriemenschutz mit Kontrollöffnung.



Hardox™-Verschleißkufen für hohe Standzeiten serienmäßig.



Gut zugängliche Lagerstellen für eine schnelle Wartung.

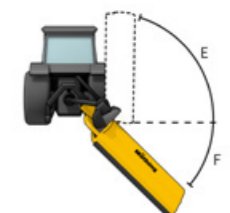
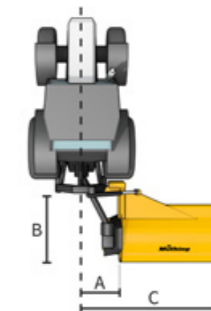

### Technische Angaben

	MU-C/S	100	120
Arbeitsbreite (cm)		100	120
max. Traktoren-PS		35	35
Gewicht (kg)		208	225
Anzahl M-Hartmetall Schälmesser		16	20

	100	120
A	58	58
B	121	121
C	158	178
E	90	90
F	45	45

### Arbeits-/Verschiebereiche (cm)

- A Seitlicher Anbau nach rechts ca.
- B Transportlänge nach hinten ca.
- C Außenbreite nach rechts ca.

### Arbeitsbereiche (°)

- E Winkelbereich nach oben
- F Winkelbereich nach unten

# MU-FM | MU-FM Hydro

## PROFESSIONELLE MULCHTECHNIK FÜR GROßFLÄCHENMÄHER

- Großflächenmäher, Lader oder Trägerfahrzeug - der MU-FM passt
- Bewährtes Werkzeug für jede Aufgabe, das M-Hartmetall Schälmesser
- Schnitthöhe nach Wunsch mit der stufenlos einstellbaren Stützwalze
- Schnell geschnitten: Die hohe Messergeschwindigkeit von 55 m/s sorgt für ein perfektes Schnittbild
- MU-FM Hydro, hydraulisch angetrieben für Fahrzeuge ohne Gelenkwelle
- Vorgebauter Insektenretter optional

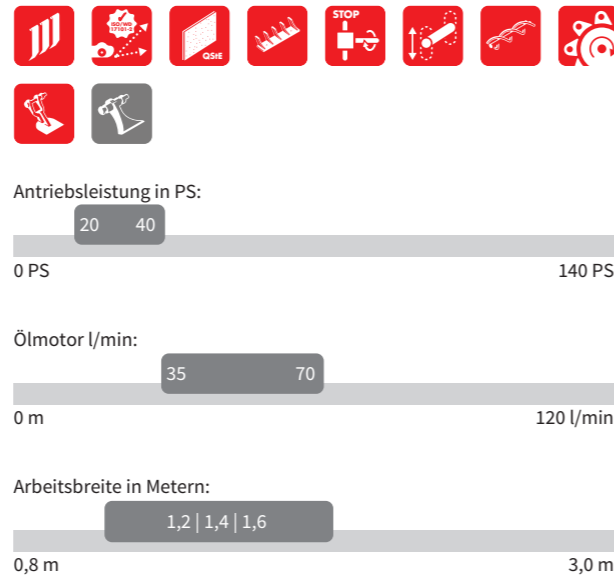

## WENN DAS ERGEBNIS ZÄHLT

Eine Auswahl der verfügbaren Adaptionen für den MU-FM.



Zum Beispiel Kubota: Serie 2021 Typ F-251, F-391, Serie 2014 Typ F2890, F3090, F3890, Serie 2006 Typ F2880, F3680, F2560, F3060, F3560

Zum Beispiel John Deere: 935, 1145, 1435, 1445, 1545, 1565, 1550, 1570, 1575, 1580, 1585

Zum Beispiel Iseki: SF 224, 235, 300, 303, 310, 330, 333, 370, 438, 450, 544, 551

Zum Beispiel Shibaura: CM 284, 314, 364, 374

Zum Beispiel Anbaubock mit Kuppeldreieck Kat. 0 oder Kat. 1 N

Zum Beispiel Toro GM 360: Anbaudreieck mit Quick-Attached-System

**Weitere Modelle auf Anfrage!**



Die Laderaufnahme für den MU-FM Hydro robust ausgeführt. Adaptionen für Avant/ EURO 3/ Schäffer KR und SWH/ Weidemann und Kuppeldreieck Kat. 0 und Kat 1 N. Weitere Modelle auf Anfrage.



Maximale Freiheitsgrade für die Boden Anpassung.



Serienmäßige Frontstützräder erleichtern die Handhabung und verbessern die Boden Anpassung. Sie sind höhenverstellbar und 360° schwenkbar und optional als Heck-Stützräder anstelle der Stützwalze verfügbar.



Hardox™-Verschleißkufen für hohe Standzeiten.



Der vorgebaute Insektenretter scheidet Kleinlebewesen wie Fliegen, Libellen und Bienen an höhergelegenen Grashalmen auf.

### Technische Angaben

MU-FM   MU-FM Hydro	120	140	160
Arbeitsbreite (cm)	120	140	160
Außenbreite (cm)	145	165	185
max. Traktoren-PS 2.200 U/min	40   --	40   --	40   --
Gewicht (kg)	206   201	229   217	252   232
Anzahl M-Hartmetall Schälmesser	20	24	28
Ölmenge l/min	--   35-70	--   45-70	--   45-70



Keilriemenspannung immer im Blick: Keilriemenschutz mit Kontrollöffnung.

## LANDSCHAFTSPFLEGEGERÄT ZUR SCHONUNG DER GESAMTÖKOLOGIE

- Schützt Wildtiere, Reptilien und Kleinstlebewesen am Boden durch eine geringere Sogwirkung der Y-Messer bei einer Arbeitshöhe von bis zu 11 cm
- Bewahrung des Bodenlebens durch den Einsatz von Stützrädern statt Stützwalze
- Aufscheuchen von hochsitzenden Lebewesen wie Fliegen, Libellen und Bienen durch den vorgebauten Insektenretter
- Humusfördernd und erosionsmindernd durch verbleibende Biomasse auf der Fläche
- CO<sub>2</sub>-Bindung durch hohen Humusgehalt
- Verdunstungshemmend und feuchtigkeitserhaltend, wirkt positiv auf Bodenlebewesen
- Schnelle Zersetzung und Freisetzung von Nährstoffen durch optimales Aufbereiten des Materials
- Gepflegte Fläche bei maximalem Erhalt der lokalen Gesamtökologie

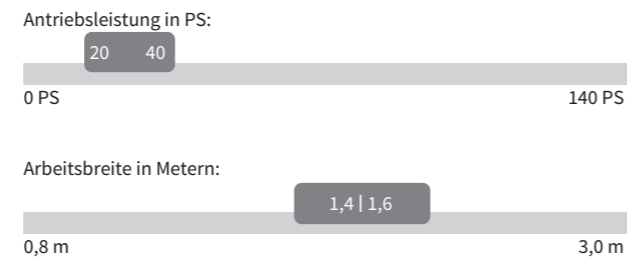

NEUHEIT



Höhenverstellbare Stützräder 360 Grad schwenkbar



Vorgebauter Insektenretter serienmäßig.



Mit Anbauteilen für Kubota, John Deere, Iseki, Shibaura und Kuppeldreieck. Weitere Modelle auf Anfrage.



Zur Bewahrung des Bodenlebens werden statt einer Stützwalze bewusst Front- und Heckstützräder verwendet, die keinen breitflächigen Bodenandruck erzeugen.



Durch die am Rotor montierten speziellen Y-Messer bei einer variabel verstellbaren Arbeitshöhe bis ca. 11 cm entsteht eine geringere Sogwirkung, wodurch Reptilien und Kleinlebewesen am Boden verbleiben und nicht mit den Y-Messern in Kontakt kommen.

### Technische Angaben

MU-Ökotop	140	160
Arbeitsbreite (cm)	140	160
Außenbreite (cm)	165	185
max. Traktoren-PS 2.200 U/min	40	40
Gewicht (kg)	236	283
Anzahl Y-Messer	24	28



# MU-COLLECT Vario | MU-COLLECT Vario Hydro

## PROFESSIONELLE MULCH- TECHNIK UND SAUBER GERÄUMTE FLÄCHEN

- Mit dem MU-Collect Vario ist alles möglich: Ein exaktes Mulchergebnis, eine perfekt vertikutierte Fläche und sauber aufgesammeltes Mulchmaterial.
- Durch den hervorragenden Saugeffekt des MU-Collect werden Laub, Eicheln, Kastanien und kleinere Äste mühelos zerkleinert und sauber aufgesammelt.
- Ob Großflächenmäher oder Kompakttraktor, der MU-Collect bietet neben mechanischem oder hydraulischem Antrieb auch den Auswurf mittig oder rechts
- Die Zusammenführung mit einer Förderschnecke gewährleistet auch bei hohen Massen eine zuverlässige Arbeit
- Das verfügbare MU-Vario® System bietet eine perfekte Zerkleinerung und erhöht die Ladekapazität
- Optimale Zugänglichkeit für schnelle Umrüstung von Sammel- auf Mulchfunktion
- Spezieller Förderkanal verhindert Verstopfungen durch Rückstau oder volle Behälter



Antriebsleistung in PS:



Ölmotor l/min:



Arbeitsbreite in Metern:

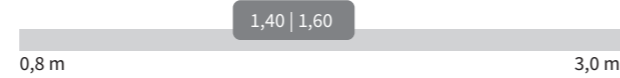

- Bewährtes Werkzeug für jede Aufgabe, das M-Hartmetall Schälmesser
- Vorgebauter Insektenretter optional



UNSER VIDEO-TIPP

Müthing Mulchgerät MU-Collect Vario  
in Aktion sehen Sie auf YouTube.  
Einfach QR-Code scannen!



## EIN MULCHGERÄT FÜR ALLE JAHRESZEITEN MULCHEN - VERTIKUTIEREN - AUFSAMMELN



Fahrzeufoptimierter Antrieb sowohl mechanisch als auch hydraulisch möglich.



Fahrzeugspezifischer Auswurf mittig (Collect 140/160) oder rechts (Collect 160) in Fahrrichtung.

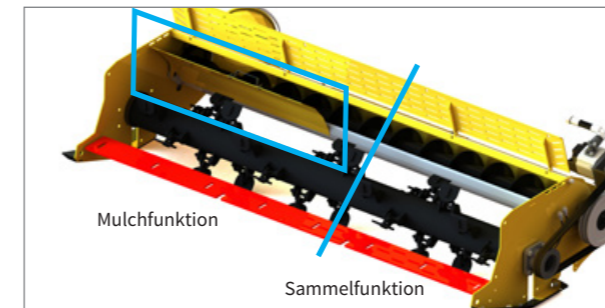

Das Auswurfblech ermöglicht den Wechsel von Sammel- auf Mulchfunktion.



Kat. 0 Kuppeldreieck

Anbaukonsole für Tragarme



MU-Vario® für eine optimierte Einlass- und Gehäuseform und einen stufenlos wählbaren Zerkleinerungsgrad, dadurch werden ideale Mulchqualität und Zerkleinerung erreicht.



Serienmäßige Frontstützräder erleichtern die Handhabung und verbessern die Boden Anpassung. Sie sind höhenverstellbar und 360° schwenkbar. Optional ist ein vorgebauter Insektenretter verfügbar.

### Technische Angaben

MU-Collect Vario   MU-Collect Vario Hydro	140	160
Arbeitsbreite (cm)	140	160
Außenbreite (cm)	162	182
max. Traktoren-PS 2.000 U/min	40	40
Gewicht (kg)	223	244
Anzahl M-Hartmetall Schälmesser	24	28
Ölmenge l/min	35-70	45-70



Vertikutiermesser zerschneiden und lüften die Filzschicht in der Wurzelzone zur langfristigen Verbesserung der Bodenstruktur (optional). Das vertikutierte Material wird mit dem MU-Collect direkt aufgesammelt.

## PROFESSIONELLER SEITEN- AUSLEGER AM KOMMUNALEN TRAKTOR

- Vollwertiger Leistungsumfang in kompakter Größe
- Einfach in der Handhabung, auch an Hindernissen
- Bewährtes Werkzeug für jede Aufgabe, das M-Hartmetall Schälkesselmesser
- Mit nur zwei doppeltwirkenden Steuergeräten haben Sie die Maschine im Griff
- Mulchen sowohl hinter als auch neben dem Traktor dank des extremen Verschieberegions von 112 cm
- Serienmäßige Hardox™-Verschleißkufen



Antriebsleistung in PS:



Arbeitsbreite in Metern:



Sichere Transportverriegelung bei Straßenfahrt oder beim Transport des Gespanns mit dem PKW-Anhänger.



Mechanische, patentierte Anfahrtsicherung löst zuverlässig aus und kehrt selbständig in Arbeitsposition zurück.



Verschleißeinlage für den rauen Alltag bei Dienstleister und Kommune (optional).



Ein großzügiger Verschieberegions ermöglicht das Arbeiten sowohl hinter als auch neben dem Traktor. Enge Zufahrten und Seitenstreifen können gleichermaßen gemulcht werden.



Keilriemenspannung immer im Blick: Keilriemenschutz mit Kontrollöffnung.

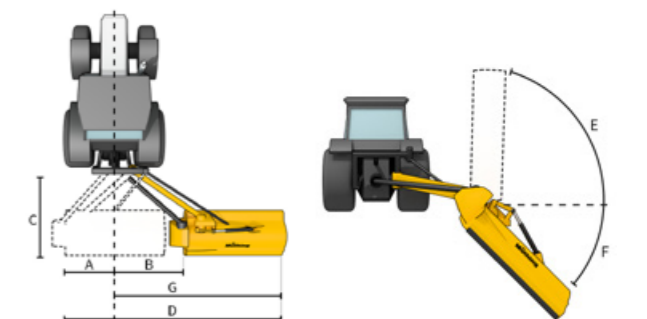

### Technische Angaben

MU-FM/S	120	140	160
Arbeitsbreite (cm)	120	140	160
max. Traktoren-PS	45	45	45
Gewicht (kg)	340	353	370
Anzahl M-Hartmetall Schälkesselmesser	20	24	28
Traktor-Mindest Gewicht kg	1.000	1.100	1.200

	120	140	160
A	29	29	29
B	83	83	83
C	160	160	160
D	232	252	272
E	90	90	90
F	60	60	60
G	203	223	243

### Arbeits-/Verschieberegions (cm)

- A Verschieberegions nach links ca.
- B Verschieberegions nach rechts ca.
- C Transportlänge nach hinten ca.
- D Gesamtarbeitsbereich inkl. Gerätebreite ca.
- G Außenbreite

### Arbeitsbereiche (°)

- E Winkelbereich nach oben
- F Winkelbereich nach unten

# MU-E Vario

# WIRTSCHAFTLICHKEIT UND EFFIZIENZ FÜR DIE AREALPFLEGE

## IN JEDEM TERRAIN ZUHAUSE

- Umfangreiche Einsatzmöglichkeiten vom feinen Zierrasen bis hin zu grobem Aufwuchs
- MU-Vario® System und Hardox™-Verschleißkufen serienmäßig
- Bewährtes Werkzeug für jede Aufgabe, das M-Hartmetall Schälkesselmesser
- Für den Einsatz in der intensiven Pflege: Optimaler Sog und gleichmäßiges Schnittbild durch die Kurzschnittklappe (optional)
- Stufenlose Einstellung der Schnitthöhe von 15-70 mm mit nur einem Werkzeug
- Anbaumöglichkeiten für jede Fahrzeuggröße: Kat. 0 Dreieck, Kat. 1 Dreipunkt und Aufnahmen für Trägerfahrzeuge
- Serienmäßige mechanische Seitenverschiebung
- Vorgebauter Insektenretter optional

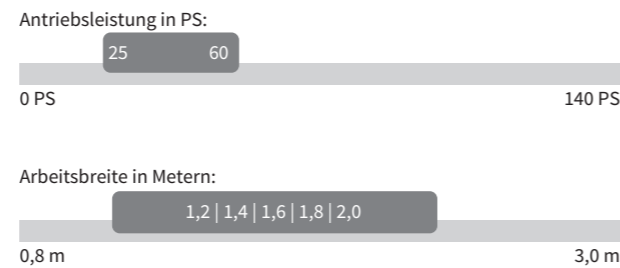

UNSER VIDEO-TIPP

Müthing Mulchgerät MU-E Vario in Aktion sehen Sie auf YouTube. Einfach QR-Code scannen!

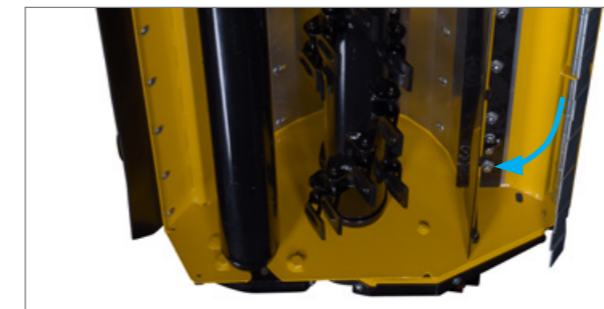

Für ein sauberes Schnittbild lässt sich die Kurzschnittklappe schnell manuell herunterklappen.



MU-Vario® für eine optimierte Einlass- und Gehäuseform und einen stufenlos wählbaren Zerkleinerungsgrad. Dadurch werden ideale Mulchqualität und Zerkleinerung erreicht.



Schnelles Verstellen der Schnitthöhe mit nur einem Werkzeug: Lösen der Verschraubung / Verstellen der Schnitthöhe / Befestigen der Verschraubung.



Hydraulische Seitenverschiebung: Versetztes Mulchen neben dem Traktor schafft Flexibilität bei Bäumen, Einfahrten oder anderen Hindernissen (optional).



Mögliche Zapfwelldrehzahl:

- Im Heckanbau 540 oder 1.000 U/min
- Im Frontanbau 1.000 oder 2.000 U/min



Innenliegendes Rotorlager zum Schutz vor Fremdkörpern und Kollisionen. Ein „Wickeln“ von langfaserigem Material wird durch den gesonderten Wickelschutz vermieden.

## Technische Angaben

MU-E Vario	120	140	160	180	200
Arbeitsbreite (cm)	120	140	160	180	200
Außenbreite (cm)	135	155	175	195	215
max. Traktoren-PS 540/1.000 U/min	50/60	50/60	50/60	50/60	50/60
Gewicht (kg)	280	300	330	360	390
Anzahl M-Hartmetall Schälkesselmesser	20	24	28	32	36



Der vorgebaute Insektenretter scheucht Kleinlebewesen wie Fliegen, Libellen und Bienen an höhergelegenen Grashalmen auf.

# MU-E HYDRO VARIO + MU-CONNECT 200

## MU-E HYDRO VARIO MIT LADERAUFNAHME MU-CONNECT

- Für den Anbau an kleinen bis mittleren Hof- und Radladern bis 90 l/min
- Spielfreies und schnelles Ankoppeln dank der passgenauen fahrzeugspezifischen Anbauteile
- MU-CONNECT 200 bringt neben der exakten Schnitthöhenführung auch den nötigen Freigang für jedes Gelände
- Radieren bei Lenkbewegungen wird durch die geringe Gewichtsbelastung der Stützwalze vermieden und schont so den Untergrund
- Schraubbare Hardox™-Verschleißkufen serienmäßig



Ölmotor l/min:

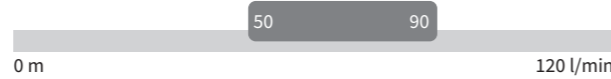

Arbeitsbreite in Metern:



# WIRTSCHAFTLICHKEIT UND EFFIZIENZ AM RADLADER

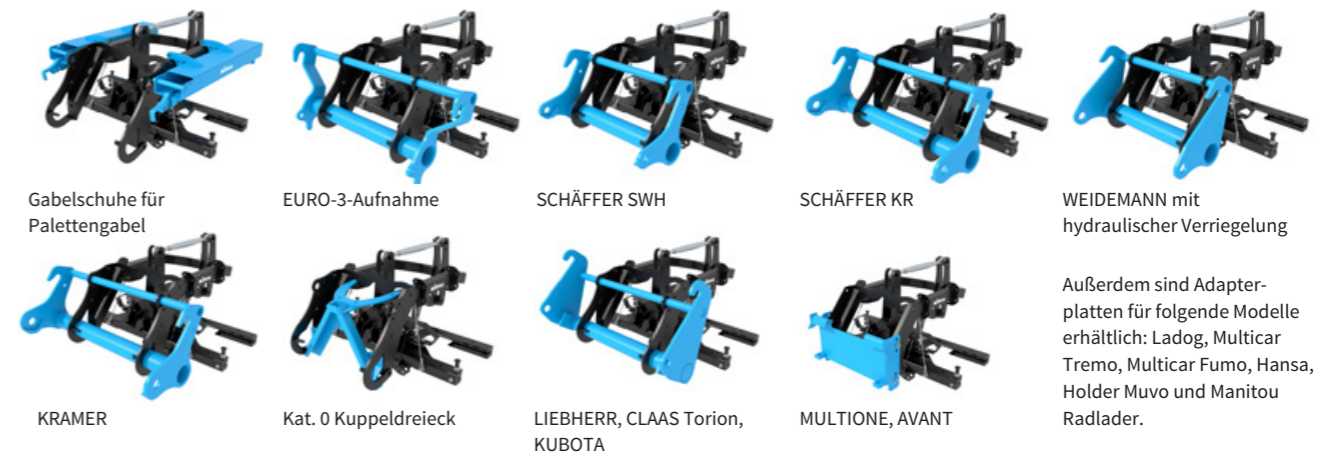

Gabelschuhe für Palettengabel

EURO-3-Aufnahme

SCHÄFFER SWH

SCHÄFFER KR

WEIDEMANN mit hydraulischer Verriegelung

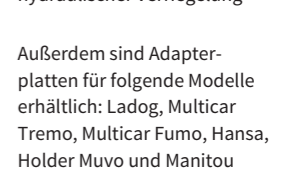

KRAMER

Kat. 0 Kuppeldreieck

LIEBHERR, CLAAS Torion, KUBOTA

MULTIONE, AVANT

Außerdem sind Adapterplatten für folgende Modelle erhältlich: Ladog, Multicar Tremo, Multicar Fumo, Hansa, Holder Muvo und Manitou Radlader.



Fahrzeugspezifische Anbauteile: Der niedrige Koppelpunkt sorgt für eine gute Übersicht durch die tiefe Schwingenposition. Gute Zugänglichkeit für die hydraulischen Verbindungen.



Virtueller Zugpunkt- Ein Mühling Patent: Das Mulchgerät wird mit geringem Rollwiderstand gezogen anstatt geschoben und folgt so jeder Bodenkontur perfekt.



Genialer Nachlauf bei Kurvenfahrten, da die Maschine dem Lenkradius folgt.



Die richtige Arbeitsposition lässt sich bequem durch einen aus der Kabine einsehbaren Höhenanzeiger bestimmen.

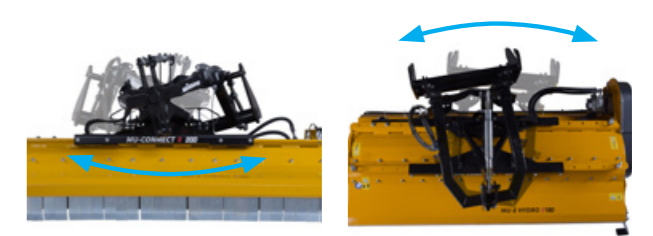

Bei ungleichmäßigem Untergrund sorgen großzügige Pendel- und Lenkbewegungen für optimale Bodenanpassung.

## Technische Angaben

MU-E Hydro Vario	140	160	180	200
Arbeitsbreite (cm)	140	160	180	200
Außenbreite (cm)	155	175	195	215
Gewicht (kg)	310	340	370	380
Anzahl M-Hartmetall Schälmesser	24	28	32	36
Ölmenge l/min	50-90	50-90	50-90	50-90

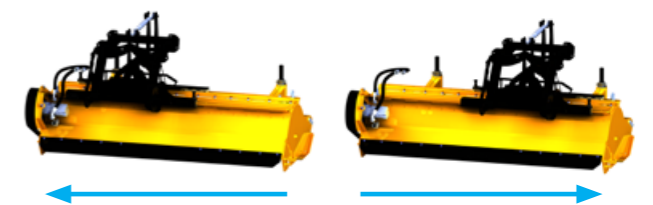

Hydraulische Seitenverschiebung mit 26 cm Verschiebeweg. Versetztes Mulchen neben dem Fahrzeug schafft Flexibilität bei Bäumen, Einfahrten oder anderen Hindernissen (optional). Die mechanische Seitenverschiebung ist serienmäßig.

# MU-E/F TRAIL VARIO

## HOHE FLÄCHENLEISTUNG, FLEXIBILITÄT UND EINFACHES HANDLING

- Maximale Arbeitsbreite in der Fläche, übersichtliche Transportstellung mit 2,5 m Transportbreite und 3 m Gesamthöhe
- MU-Vario® System und Hardox™-Verschleißkufen serienmäßig
- Bewährtes Werkzeug für jede Aufgabe, das M-Hartmetall Schäkelmesser
- Für den Einsatz in der intensiven Pflege: Optimaler Sog und gleichmäßiges Schnittbild durch die Kurzschnittklappe (optional)
- Der effiziente Antriebsstrang vereint Langlebigkeit mit maximaler Leistung und optimalem Wirkungsgrad
- Perfekte Boden Anpassung durch die hydropneumatische Auflagedruckentlastung MU-SOFA®
- Anwenderfreundlich in der Handhabung, mit nur einem Handgriff wenden



# WIRTSCHAFTLICHKEIT AUF GROSSER FLÄCHE



Effizienter Antriebsstrang, kompakt ausgelegt für hohe Antriebsleistungen.



Für eine einfache Bedienung sind Klapp- und Vorgewendezylinder getrennt ausgeführt.



Die gezogene Aufhängung der beiden Seitenmulchgeräte ermöglicht eine flüssige Konturfolge mit gleichbleibender Schnitthöhe.



Aufgeräumt: Die Bordhydraulik mit der hydropneumatischen Auflagedruckentlastung MU-SOFA®.



Geringe Transportmaße und eine Fahrwerkskonstruktion mit breiter Bereifung sorgen für eine ruhige und bodenschonende Fahrt.



Die mechanische Anfahrssicherung schwenkt das Mulchgerät im Ernstfall effektiv aus dem Kollisionsbereich.

## Technische Angaben

MU-E/F Trail Vario	360	460	560
Arbeitsbreite (cm)	360	460	560
Außenbreite (cm)	210	230	240
max. Traktoren-PS 540/1.000 U/min	130/180		
Gewicht (kg); gezogen	1.950	2.150	2.350
Gewicht (kg); aufgelöst	1.280 (MU-E/F 360 Vario) 1.380 (MU-E/F 460 Vario) + 390 (MU-E 200 Vario)		
Anzahl Anzahl M-Hartmetall Schäkelmesser; gezogen	68	88	108
Anzahl Anzahl M-Hartmetall Schäkelmesser; aufgelöst	40 (MU-E/F 360 Vario) 56 (MU-E/F 460 Vario) + 36 (MU-E 200 Vario)		

## DAS SEITENMULCHGERÄT FÜR JEDEN EINSATZ

- Das MU-E/S Mulchgerät kann in Front und Heck betrieben werden
- Bewährtes Werkzeug für jede Aufgabe, das M-Hartmetall Schäkelmesser
- Die robuste Rohrrahmenausführung ermöglicht den kompakten Anbau nah am Traktor
- Eine mechanische Anfahrtsicherung im Anbaubock schützt Gehäuse und Rohrrahmen vor Beschädigungen
- Mit nur zwei doppelwirkenden Steuergeräten haben Sie die Maschine im Griff
- Platzsparend zusammengeklappt abstellen



Antriebsleistung in PS:



Arbeitsbreite in Metern:

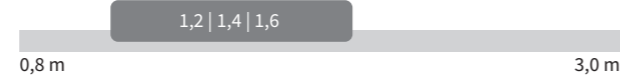

Robust ausgelegter Front-Heck Anbaubock ermöglicht den flexiblen Einsatz vor oder hinter dem Traktor/Trägerfahrzeug (optional).



Verschleißeinlage für den rauen Alltag bei Dienstleister und Kommune (optional).



Kurze Bauweise für einen Schwerpunkt nah am Traktor.



Die serienmäßige hydraulische Seitenverschiebung erlaubt mit einem Verschieberegion von 50 cm sicheres Arbeiten an Gräben und Hindernissen.



Die mechanische Anfahrtsicherung schützt das Mulchgerät im Ernstfall effektiv vor Kollisionsschäden.



Serienmäßige Hardox™-Verschleißkufen für hohe Standzeiten.



Dank durchdachter Bauweise lässt sich das MU-E/S Mulchgerät platzsparend zusammengeklappt abstellen.

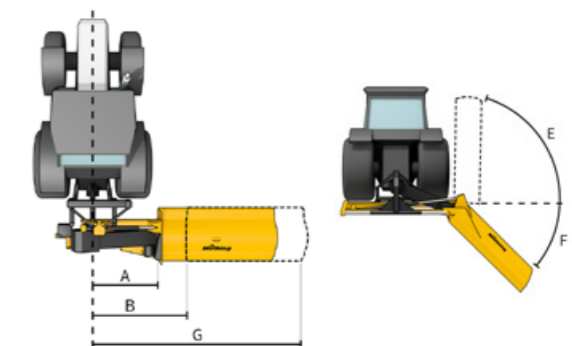

## Technische Angaben

	MU-E/S	120	140	160
Arbeitsbreite (cm)		120	140	160
max. Traktoren-PS		60	60	60
Gewicht (kg)		497	520	543
Anzahl M-Hartmetall Schäkelmesser		20	24	28

	120	140	160
A	86	86	86
B	136	136	136
G	256	276	296
E	90	90	90
F	60	60	60

### Arbeits-/Verschieberegion (cm)

A Seitlicher Anbau nach rechts ca.  
B Verschieberegion nach rechts ca.  
G Außenbreite nach rechts ca.

### Arbeitsbereiche (°)

E Winkelbereich nach oben  
F Winkelbereich nach unten

# MU-H Vario

# AREALPFLEGE-MULTITALENT

## ALLE MÖGLICHKEITEN FÜR DIE PROFESSIONELLE AREALPFLEGE

- Robustes Mulchgerät für jedes Terrain. Insbesondere im alpinen Bereich sind auch leichte Traktoren und Trägerfahrzeuge möglich
- MU-Vario® System verfügbar
- Nutzen Sie den MU-H Vario wie Sie möchten, im Front- oder Heckanbau Ihres Traktors oder Trägerfahrzeugs (optional)
- Maßgeschneiderte Arbeitsbreite für Ihren Einsatzzweck

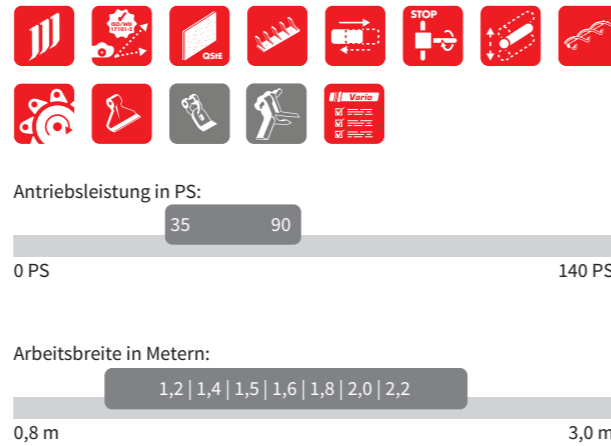

Einsatz sowohl im Front- wie auch Heckanbau möglich (optional).



Für Trägerfahrzeuge ist ein Spezial-Dreipunktbock Kat. 1 verfügbar.



MU-Vario® für eine optimierte Einlass- und Gehäuseform und einen stufenlos wählbaren Zerkleinerungsgrad. Dadurch werden ideale Mulchqualität und Zerkleinerung erreicht.



Hydraulische Seitenverschiebung: Versetztes Mulchen neben dem Traktor schafft Flexibilität bei Bäumen, Einfahrten oder anderen Hindernissen (optional).

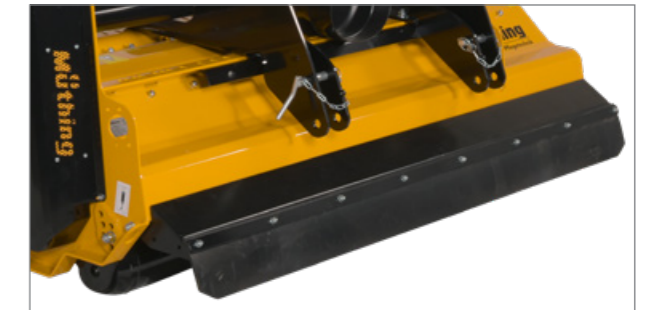

Der Staubschutz für Trägerfahrzeuge beugt einer Beeinträchtigung des Sichtfeldes und einer übermäßigen Verschmutzung tiefliegender Ansaugpunkte durch Staubeentwicklung vor.



Zapfwellendrehzahlen von 540 oder 1.000 U/min sind möglich.



Insektenretter: durch einen speziell konzipierten, hydraulisch klappbaren Bügel mit integrierten abgewinkelten Zinken werden Insekten und Kleinstlebewesen vor dem Mulchgerät aufgeschreckt und zur Flucht bewegt. (optional für Arbeitsbreiten von 1,60 m und 2,20 m)



## Technische Angaben

MU-H Vario	120	140	150	160	180	200	220
Arbeitsbreite (cm)	120	140	150	160	180	200	220
Außenbreite (cm)	137	157	167	177	197	217	237
max. Traktoren-PS 540/1.000 U/min	75/90	75/90	75/90	75/90	75/90	75/90	75/90
Gewicht (kg)	380	465	480	500	535	555	635
Anzahl Hammerschlegel M-DuraX	10	12	12	14	16	16	18

# MU-H/S Vario

## DAS PFLEGE-MULCHGERÄT FÜR DIE MITTLERE LEISTUNGSKLASSE

- Die kompakte Bauform ermöglicht einfaches Mulchen zwischen Hindernissen wie zum Beispiel Bäumen
- MU-Vario® System verfügbar
- Mit nur 44 cm Gehäusehöhe können Sie die Fläche unter Zäunen gut mulchen
- Ob Gräben oder Böschungen, folgen Sie jeder Kontur mit dem MU-H/S Vario
- Mit nur zwei doppelwirkenden Steuergeräten haben Sie die Maschine im Griff
- Mulchen sowohl hinter als auch neben dem Traktor
- Schraubbare Hardox™-Verschleißkufen serienmäßig

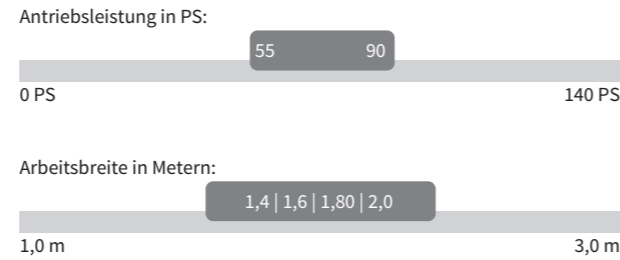

# AREALPFLEGE-MULTITALENT AUCH ALS SEITENAUSLEGER

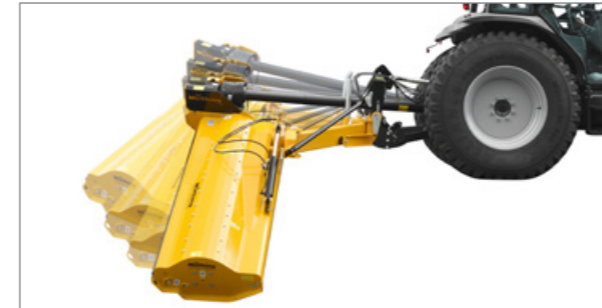

Mechanische, patentierte Anfahrssicherung löst zuverlässig aus und kehrt selbständig in Arbeitsposition zurück.



MU-Vario® für eine optimierte Einlass- und Gehäuseform und einen stufenlos wählbaren Zerkleinerungsgrad. Dadurch werden ideale Mulchqualität und Zerfaserung erreicht.



Ein großzügiger Verschiebbereich ermöglicht das Arbeiten sowohl hinter als auch neben dem Traktor. Enge Zufahrten und Seitenstreifen können gleichermaßen gemulcht werden.



Viel Platz für den Anbau am Traktor und die mitschwenkende Gelenkwelle.



Drehbare Warntafeln mit LED-Beleuchtungseinrichtung und Beleuchtungsträger, robust befestigt ohne bewegliche Bauteile

## Technische Angaben

MU-H/S Vario	140	160	180	200
Arbeitsbreite (cm)	140	160	180	200
max. Traktoren-PS	90	90	90	90
Gewicht (kg)	650	660	690	720
Anzahl Hammerschlegel M-DuraX	12	14	16	16
Traktor-Mindestgewicht (kg)	1.800	2.000	2.200	2.400

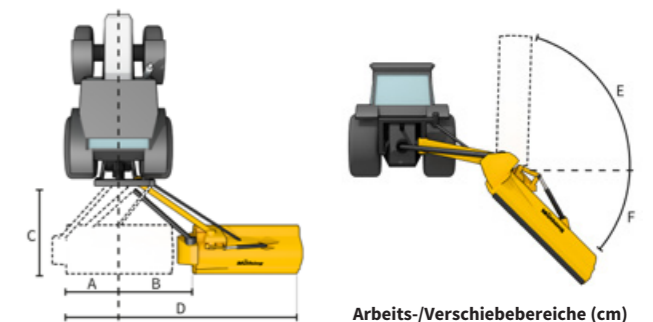

**Arbeits-/Verschiebbereiche (cm)**

	140	160	180	200
<b>A</b> Verschiebbereich nach links ca.	55	55	55	55
<b>B</b> Verschiebbereich nach rechts ca.	100	100	100	100
<b>C</b> Transportlänge nach hinten ca.	225	225	225	225
<b>D</b> Gesamtarbeitsbereich inkl. Gerätebreite ca.	295	315	335	355

**Arbeitsbereiche (°)**

	140	160	180	200
<b>E</b> Winkelbereich nach oben	90	90	90	90
<b>F</b> Winkelbereich nach unten	60	60	60	60



# MU-L Vario

# FÜR JEDEN EINSATZ ZU HABEN

## UNIVERSAL-MULCHGERÄT FÜR DEN RAUHEN ALLTAG IM KOMMUNALEINSATZ

- Umfangreiche Einsatzmöglichkeiten in Parkanlagen, extensiven Ausgleichsflächen und Straßenbegleitgrün
- MU-Vario® System verfügbar
- Nutzen Sie den MU-L Vario wie Sie möchten, im Front- oder Heckanbau Ihres Traktors (optional)
- Maßgeschneiderte Arbeitsbreite für Ihren Einsatzzweck
- Die Gutablage auch vor der großen Stützwalze ist optional möglich
- Hohe Lebensdauer durch die innenliegende Starinth® Stützwalzenlagerung
- Schraubbare Hardox™-Verschleißkufen mit Teilungseffekt serienmäßig

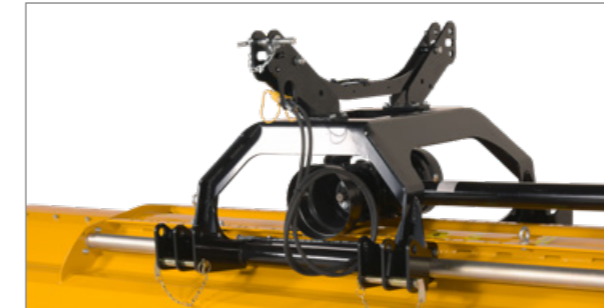
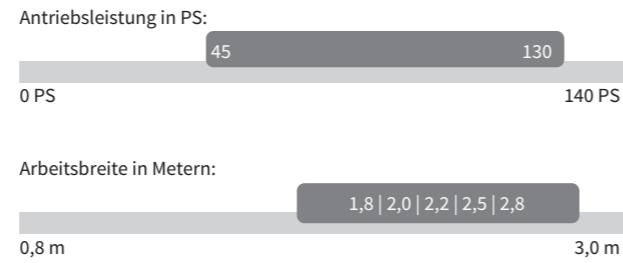

Einsatz sowohl im Front- wie auch Heckanbau möglich (optional).



MU-Vario® für eine optimierte Einlass- und Gehäuseform und einen stufenlos wählbaren Zerkleinerungsgrad. Dadurch werden ideale Mulchqualität und Zerfaserung erreicht.



Hydraulische Seitenverschiebung: Versetztes Mulchen neben dem Traktor schafft Flexibilität bei Bäumen, Einfahrten oder anderen Hindernissen (optional).



Mit zwei stabil ausgeführten Adapterplatten lässt sich die Gutablage auch vor der Stützwalze realisieren (optional).



Starinth® Stützwalzenlagerung.



Zapfwellendrehzahlen von 540 oder 1.000 U/min sind beim MU-L Vario 180-250 möglich.

## Technische Angaben

MU-L Vario	180	200	220	250	280
Arbeitsbreite (cm)	180	200	220	250	280
Außenbreite (cm)	197	217	237	267	297
max. Traktoren-PS 540/1.000 U/min	100/130	100/130	100/130	100/130	--/130
Gewicht (kg)	640	670	740	790	885
Anzahl Hammerschlegel M-DuraX	16	16	18	22	24

# MU-L/S Vario

# DAS ETWAS MEHR AN FLÄCHENLEISTUNG BEI JEDEM EINSATZ

## SCHLAGKRÄFTIG AN BÖSCHUNG, SEITENSTREIFEN UND IN DER FLÄCHE

- Bei großer Arbeitsbreite die volle Flexibilität
- MU-Vario® System verfügbar
- Ob Gräben oder Böschungen, folgen Sie jeder Kontur mit dem MU-L/S Vario
- Mit nur zwei doppelwirkenden Steuergeräten haben Sie die Maschine im Griff
- Hohe Lebensdauer durch die innenliegende Stützwalzenlagerung Starinth®
- Der robuste Heck-Seitenausleger
- Mulchen sowohl hinter als auch neben dem Traktor
- Schraubbare Hardox™-Verschleißkufen mit Teilungseffekt serienmäßig

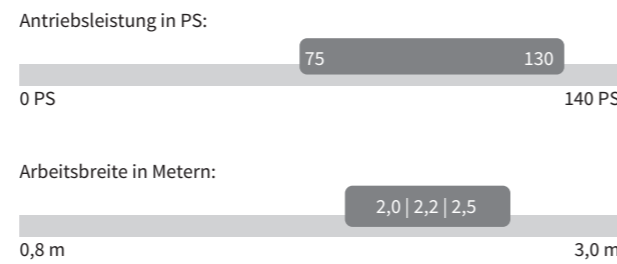

Viel Platz für den Anbau am Traktor und die mitschwenkende Gelenkwelle.



Ein großzügiger Schwenkbereich ermöglicht das Arbeiten sowohl hinter als auch neben dem Traktor. Enge Zufahrten und Feldränder können gleichermaßen gemulcht werden.



Starinth® Stützwalzenlagerung.



MU-Vario® für eine optimierte Einlass- und Gehäuseform und einen stufenlos wählbaren Zerkleinerungsgrad. Dadurch werden ideale Mulchqualität und Zerfaserung erreicht.



Mechanische, patentierte Anfahrssicherung löst zuverlässig aus und kehrt selbständig in die Arbeitsposition zurück.



Drehbare Warntafeln mit LED-Beleuchtungseinrichtung und Beleuchtungsträger robust befestigt ohne bewegliche Bauteile

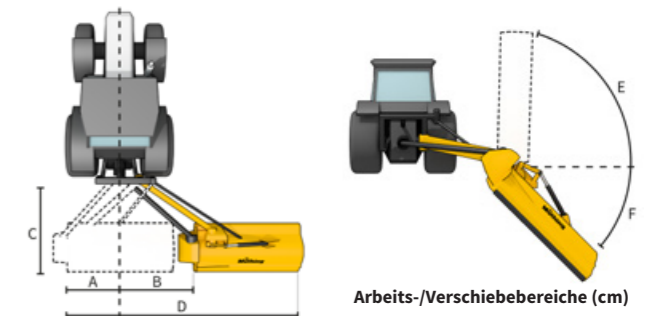

### Arbeits-/Verschiebereiche (cm)

A Verschiebereich nach links ca.  
B Verschiebereich nach rechts ca.  
C Transportlänge nach hinten ca.  
D Gesamtarbeitsbereich inkl. Gerätebreite ca.

### Arbeitsbereiche (°)

E Winkelbereich nach oben  
F Winkelbereich nach unten

### Technische Angaben

MU-L/S Vario	200	220	250
Arbeitsbreite (cm)	200	220	250
max. Traktoren-PS	130	130	130
Gewicht (kg)	910	930	950
Anzahl Hammerschlegel M-DuraX	16	18	22
Traktor-Mindestgewicht (kg)	2.800	3.200	3.500

	200	220	250
A	70	70	70
B	105	105	105
C	250	250	250
D	375	395	425
E	90	90	90
F	60	60	60

# SERVICE

## ZUVERLÄSSIGKEIT SERIENMÄSSIG

### Ausgangsbasis für Langlebigkeit

Schon in der frühen Konzeptionsphase eines Mühling Mulchgerätes ist Zuverlässigkeit für uns eines der wichtigsten Entwicklungskriterien.

Ganz egal, ob saisonale Auslastungsspitzen, harter Alltagsbetrieb oder intensiver Dauereinsatz. Wir wollen, dass Sie sich auf Ihr Mühling-Mulchgerät verlassen können, von Anfang an.

### JETZT MIT NEUER LEGIERUNG!

Das neue Mulchwerkzeug M-DuraX überzeugt durch optimale ergonomische Eigenschaften kombiniert mit hochfestem borlegiertem Vergütungsstahl für ein perfektes Mulchergebnis und eine bis zu 50 % höheren Lebensdauer.



### Schnelle Hilfe

Darunter verstehen wir, unkomplizierte Hilfe innerhalb kürzester Zeit, genau dann, wenn es darauf ankommt. Damit Ihr Mühling Mulchgerät schnell wieder einsatzfähig ist.

### Original-Ersatzteile

Mühling Ersatzteile sind darauf ausgelegt, unser Qualitätsversprechen zu halten. Die Auswahl von hervorragenden Komponenten garantiert eine lange Lebensdauer.

Für jedes Mulchgerät stehen Ihnen hochwertige Ersatzteile zur Verfügung. Und das auch noch sehr lange, nachdem Sie sich für den Kauf eines Mühling Mulchgerätes entschieden haben.

Verlassen Sie sich auf uns. Mit Mühling Ersatzteilen schaffen wir eine nachhaltig schnelle Lösung für Ihren Ernstfall.

# DIE ARBEIT KANN NICHT WARTEN



## KERNKOMPETENZ: LAUFRUHIGE ROTOREN

Mittelpunkt eines jeden Mulchgeräts: Der Rotor mit seinen Werkzeugen. Die Laufruhe eines Rotors hat starken Einfluss auf die Langlebigkeit, ein gleichmäßiges Arbeitsergebnis und kontinuierlichen Leistungsbedarf. Jeder Mühling-Rotor ist darauf ausgelegt diese Eigenschaften, trotz hartem Einsatz, lange zu halten.

Kommt es doch mal zum Ernstfall: Wird Ihr Rotor durch Fremdkörper beschädigt, kann eine Unwucht auftreten. Mit unserer eigenen Wuchtmaschine können wir Ihnen im Rahmen unserer Serviceaktivität schnell und unkompliziert helfen.

### Unser Service für Sie:



Eigene Wuchtmaschine



Erfahrene Experten



3-stufig gewichtssortierte Original Mühling Werkzeuge (jeweils 20 Gramm)

# TECHNISCHE DATEN

	MU-B	MU-C MU-C Hydro	MU-C/S	MU-FM MU-FM Hydro	MU-Ökotop	MU-Collect Vario MU-Collect Vario Hydro	MU-FM/S	MU-E Vario
<b>Maße und Gewichte</b>								
Arbeitsbreite (cm)	80   100   120   140	80   100   120   140   160	100   120	120   140   160	140   160	140   160	120   140   160	120   140   160   180   200
Transportbreite (cm)	97   117   137   157	104   124   144   164   184	158   178	145   165   185	165   185	162   182	k. A.	135   155   175   195   215
Gewicht (kg)	120   137   154   171	Front: --   145   151   159   175 Heck: 154   169   185   200   215 138   146   154	208   225	206   229   252   201   217   232	236   283	223   244	340   353   370	280   300   330   360   390
<b>Antriebsleistung</b>								
Leistungsbedarf* von -bis (PS)	15 - 25	15 - 35	20 - 35	20 - 40	20 - 40	20 - 40	30 - 45	25 - 50/60
Leistungsbedarf Ölomotor von-bis (l/min)	-	35 - 55	-	35 - 70	-	40 - 70	-	-
Zapfwellendrehzahl* (U/min)	k. A.	540 / 1.000 / 2.000 k. A.	540	2.200 k. A.	2.200	1.000 / 2.000 k. A.	540	1.000 / 2.000 Front 540 / 1.000 Heck
Freilauf	integrierte Nachlaufbremse	■	■	■	■	■	■	■
Anzahl Keilriemen	2	2	2	2	2	2	2	2
<b>Anbau</b>								
Front	■	□	-	■	■	■	-	□
Heck	-	□	■	-	-	-	■	□
Front-Heck	-	-	-	-	-	-	-	-
Schnellkuppeldreieck für Frontanbau	-	□ Kat. 0 □ Kat. 1	-	□ Kat. 0 / 1N	□ Kat. 0 / 1N	□ Kat. 0 / 1N	-	□ Kat. 0 / 1N
Seitenverschiebung mechanisch	-	-	-	-	-	-	-	20   20   25   25   25
Seitenverschiebung hydraulisch	-	□	-	□	-	-	■	□
Steuergeräte	-	-	min. 1 DW	min. 1 DW	-	-	min. 2 DW	min. 1 DW
<b>Arbeits-/Verschieberegion</b>								
A: Verschieberegion nach links / A: Seitlicher Aufbau nach rechts	-	-	-	-	-	-	29   29   29	k. A.
B: Verschieberegion nach rechts	-	-	-	-	-	-	83   83   83	k. A.
C: Transportlänge nach hinten / C: Außenbreite nach rechts	-	-	-	-	-	-	160   160   160	k. A.
D: Gesamtarbeitsbereich inkl. Gerätebreite	-	-	-	-	-	-	232   252   272	k. A.
E: Winkelbereich nach oben (°)	-	-	90	-	-	-	90	-
F: Winkelbereich nach unten (°)	-	-	45	-	-	-	60	-
<b>Rotor</b>								
Durchmesser (cm)	11	11	11	11	11	11	11	13
Wirkdurchmesser (cm)	31	31	31	31	31	31	31	36
Anzahl Werkzeuge	12   16   20   24	12   16   20   24   28 20   24   28	16   20	20   24   28	24   28	24   28	20   24   28	20   24   28   32   36
Hammerschlegel M-DuraX	-	-	-	-	-	-	-	-
M-Schäkelmesser	-	-	-	-	-	-	-	-
M-Hartmetall Schäkelmesser	■	■	■	■	-	■	■	■
M-Schauelmesser	□	□	□	□	-	□	□	-
Y-Messer	□	-	-	-	■	-	-	-
Vertikutiermesser	-	-	-	-	-	□	-	-
<b>Tiefenführung</b>								
Stützwalze	■	■	■	■	-	■	■	■
Position vorne/hinten	fest	fest	fest	fest	fest	fest	fest	fest
Durchmesser (cm)	12	12	10	12	12	10	12	12
Stützräder	-	□ nur bei Frontanbau	-	■ vorne □ hinten	■	■	-	□
<b>Gehäuse</b>								
Verschleißeinlage	□	□	-	□	□	■	□	□
Hardox™-Verschleißkufen	■	■	■	■	■	■	■	■
Vario Schneidschiene	-	-	-	-	-	■	-	■
Kurzschnittklappe	-	-	-	-	-	□	-	□
Kurzhäckselleiste (Haifischflosse)	■	■	■	■	■	■	■	■
zweite Kurzhäckselleiste	-	□	-	□	□	-	-	□
<b>Sonderausstattung</b>								
Front-Federentlastungspaket	-	-	-	-	-	-	-	-
Auflagedruckentlastung MU-SOFA®	-	□	-	□	□	□	-	□
Warntafeln mit LED-Beleuchtungseinrichtung	-	-	-	-	-	-	-	□
Betriebsstundenzähler	-	-	-	-	-	□	□	□

\* einige Baureihen sind von 540 U/min auf 1.000 U/min umrüstbar, wodurch größere Antriebsleistungen zulässig sind - Hier finden sich jeweils zwei PS-Angaben.

	MU-E Hydro + MU-Connect	MU-E/F Trail Vario	MU-E/S	MU-H Vario	MU-H/S Vario	MU-L Vario	MU-L/S Vario
<b>Maße und Gewichte</b>							
Arbeitsbreite (cm)	140   160   180   200	360   460   560	120   140   160	120   140   150   160   180   200   220	140   160   180   200	180   200   220   250   280	200   220   250
Transportbreite (cm)	155   175   195   215	210   230   240	k. A.	137   157   167   177   197   217   237	k. A.	197   217   237   267   297	k. A.
Gewicht (kg)	280   310   340   370	1.950   2.150   2.350	497   520   543	380   465   480   500   535   555   635	650   660   690   720	640   670   740   790   885	910   930   950
<b>Antriebsleistung</b>							
Leistungsbedarf* von -bis (PS)	-	60   70   80 - 130 / 180	30 - 60	35 - 75 / 90	55 - 90	45 - 100 / 130	75 - 130
Leistungsbedarf Ölomotor von-bis (l/min)	50 - 90	-	-	-	-	-	-
Zapfwellendrehzahl* (U/min)	k. A.	540 / 1.000	540 / 1.000	540 / 1.000	540	540 / 1.000	540
Freilauf	■	■	■	■	■	■	■
Anzahl Keilriemen	2	2 (einzelnes Mulchgerät)	3	3	4	4	4
<b>Anbau</b>							
Front	■	-	□	□	-	□	-
Heck	-	■	■	■	Kat. 2	□	Kat. 2
Front-Heck	-	-	□	Kat. 1 + 2	-	Kat. 1 + 2	-
Schnellkuppeldreieck für Frontanbau	□ Kat. 0	-	-	-	-	-	-
Seitenverschiebung mechanisch	20   25   25   25	-	-	■	-	■	-
Seitenverschiebung hydraulisch	□	-	■	□	■	□	■
Steuergeräte	min. 1 DW	min. 2 DW + 2 EW	min. 2 DW	min. 1 DW	min. 2 DW	min. 1 DW	min. 2 DW
<b>Arbeits-/Verschieberegion</b>							
A: Verschieberegion nach links / A: Seitlicher Aufbau nach rechts	k. A.	k. A.	86   86   86	k. A.	55   55   55   55	k. A.	70   70   70
B: Verschieberegion nach rechts	k. A.	k. A.	136   136   136	k. A.	100   100   100   100	k. A.	105   105   105
C: Transportlänge nach hinten / C: Außenbreite nach rechts	k. A.	k. A.	256   276   296	k. A.	225   225   225	k. A.	250   250   250
D: Gesamtarbeitsbereich inkl. Gerätebreite	k. A.	k. A.	k. A.	k. A.	295   315   335   355	k. A.	375   395   425
E: Winkelbereich nach oben (°)	-	-	90	-	90	-	90
F: Winkelbereich nach unten (°)	-	-	60	-	60	-	60
<b>Rotor</b>							
Durchmesser (cm)	13	13 (einzelnes Mulchgerät)	11	14	14	16   16   16   18	16
Wirkdurchmesser (cm)	36	36 (einzelnes Mulchgerät)	42	40	40	42   42   42   44	42
Anzahl Werkzeuge	24   28   32   36	68   88   108	20   24   28	10   12   12   14   16   16   18	12   14   16   16	16   16   18   22   24	16   18   22
Hammerschlegel M-DuraX	-	-	-	■	■	■	■
M-Schäkelmesser	-	-	-	□	□	□	□
M-Hartmetall Schäkelmesser	■	■	■	-	-	-	-
M-Schauelmesser	-	-	-	-	-	-	-
Y-Messer	-	-	-	-	-	-	-
Vertikutiermesser	-	-	-	-	-	-	-
<b>Tiefenführung</b>							
Stützwalze	■	■	■	■	■	■	■
Position vorne/hinten	fest	fest	fest	fest	fest	verstellbar	verstellbar
Durchmesser (cm)	12	12	12	14	14	19	19
Stützräder	-	-	-	-	-	-	-
<b>Gehäuse</b>							
Verschleißeinlage	□	■	□	□	□	□	□
Hardox™-Verschleißkufen	■	■	■	■	■	■	■
Vario Schneidschiene	■	■	-	■	■	■	■
Kurzschnittklappe	□	□	-	-	-	-	-
Kurzhäckselleiste (Haifischflosse)	■	■	■	■	■	■	■
zweite Kurzhäckselleiste	□	□	□	□	□	□	□
<b>Sonderausstattung</b>							
Front-Federentlastungspaket	-	-	-	□	-	□	-
Auflagedruckentlastung MU-SOFA®	□	■	-	□	-	□	-
Warntafeln mit LED-Beleuchtungseinrichtung	□	■	□	□	□	□	□
Betriebsstundenzähler	-	□	□	□	□	□	□

# BESTENS MULCHEN MIT MÜTHING



## Ihr Kontakt:

  
**Müthing**

**Müthing GmbH & Co. KG Soest**  
Am Silberg 23  
D-59494 Soest

Tel. +49 (0) 2921 96510  
Fax + 49 (0) 2921 73080

[soest@muething.com](mailto:soest@muething.com)

**Müthing GmbH & Co. KG Uffenheim**  
Am Brunnlein 2  
D-97215 Uffenheim

Tel. +49 (0) 9842 98660  
Fax + 49 (0) 9842 98667

[uffenheim@muething.com](mailto:uffenheim@muething.com)

[www.muething.com](http://www.muething.com)

